

Amogha アモーガ マルチデスク AMG SERIES

使用例



セキュリティ監視やコントロールセンターのメインデスクに好適

- 新世代へ向けた新しいコンセプトのデスクです。
- セキュリティ監視やコントロールセンターのメインデスクに好適なフォルムを持ち、従来の概念に無い、ライトな感覚を醸し出すデザインを採用しています。
- 上下2段にアジャスタブルモニターマウントフレームを持ち、2段で多くのモニターを実装できます。



カスタマイズ例

幅変更(幅狭)
色変更



幅変更(幅広)
色変更
側板無



高さ変更
(ロースタイル)



各部の特徴

フレーム本体

広いワークサーフェス

テーブル(作業面)は、デザイン性が高い前面にRが付いた形状のメラミン化粧板仕上(Rの無い仕様も対応可能)で、外周部にはゴムエッジが付いています。PVCシート張りの仕様にも変更できます。

ロックダウン方式に対応

フレーム本体はスチール角パイプを使用し、各接合部は溶接仕上げにする事により、高強度でありながら、軽量です。納入現地での組立も可能な為、間口が狭い設置場所でも搬入設置が可能です。

外装色(テーブル、サイドパネル除く)

フレーム本体は標準で黒色の艶消(メラミン塗装)仕上げとなっており、あらゆる部屋にマッチし、高級感のあるスモールレザー仕上げとなっております。アルミ部分は黒色アルマイトが標準ですが、シルバーに変更することも可能です。

フロアレベラーを装備

フロアレベラーが標準装備されており、高さ調節や水平出しが可能です。



アンカー穴付

フレーム本体底部の用を使用すれば、アンカー固定が可能です。
(写真はホールプラグを取り外した状態)



アジャスタブル・モニターマウント

ベースに高強度アルミフレーム押出型材を使用し、左右方向へのモニター的位置調整が容易に行えます。別売品で多種のモニターマウント金具を使用すると19V型~60V型サイズのモニターの取り付けでき、最適な視野に角度を調整できます。モニターのケーブル等は配線ブラシ付きの通線ホールを通じ、リア側へのスマートな通線が可能です。

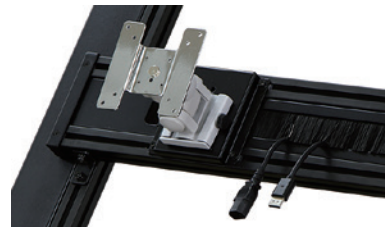

多彩なオプションパーツ

各種モニターアームや大型モニター取付用金具、スピーカー取付金具等々、多くのオプションを用意し、色々な実装機器をスマートに搭載可能です。



ケーブル管理システム

オプションで黒色ケーブルダクトを取り付ける事が出来、ケーブルが見えないように、すっきりとした外観も可能です。

AMG SERIES マルチデスク



仕様

- 使用環境 屋内
- 主要材質 スチール、アルミ、木
- 外装色
テーブル部以外 ブラック
テーブル部 木目(オーク調ディープ色)

機種内容

| 在庫区分 | 型番 | 外形寸法(mm) | | | 質量(kg) |
|------|------------|----------|------|------|--------|
| | | Wo | Ho | Do | |
| 受注品 | AMG-1870MD | 1820 | 1725 | 1190 | 110 |

外観寸法図

単位 mm

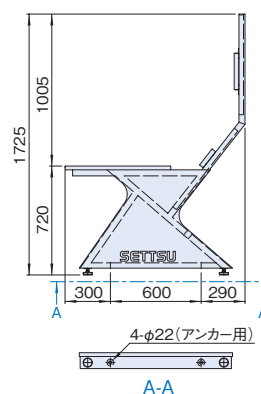
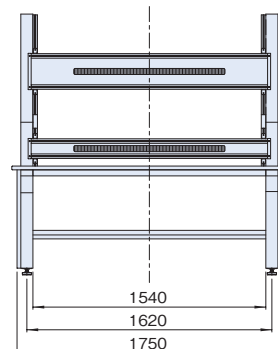
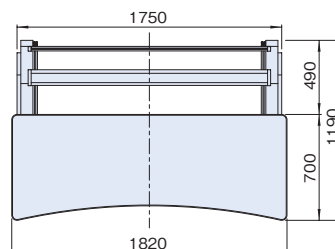

Amogha アモーガ サブデスク AMG SERIES



セキュリティ監視やコントロールセンターのサブデスクに好適

使用例



- マルチデスクと同色のため、同一ルームに統一感を持たせることができます。
- テーブルは、Rが付いた形状のメラミン化粧板仕上 (Rの無い仕様も対応可能)で、外周部にはゴムエッジが付いています。PVCシート張りの仕様にも変更できます。
- モニター等の設置にはクランプ式のモニターアームを使用できるので、テーブル上をスッキリと広く使えます。
- フロアレベラーが標準装備されており、高さ調節や水平出しが可能です。

AMG SERIES サブデスク



仕様

- 使用環境 屋内
- 主要材質 スチール、木
- 外装色
テーブル部以外 ブラック
テーブル部 木目(オーク調ディープ色)

外観寸法図

単位 mm

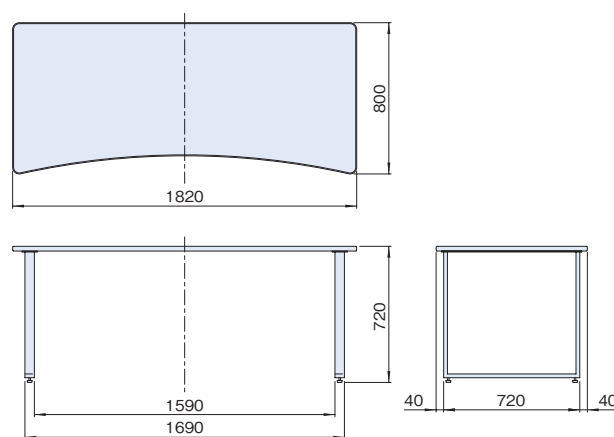

機種内容

| 在庫区分 | 型番 | 外形寸法 (mm) | | | 質量 (kg) |
|------|------------|----------------|----------------|----------------|---------|
| | | W ₀ | H ₀ | D ₀ | |
| 受注品 | AMG-1880SD | 1820 | 720 | 800 | 44 |

Amogha アモーガ コンソールデスク AMG SERIES

アモーガ コンソールデスクは、株式会社ガンスイと共同開発したコンソールです。お客様のご要望に応じ、オーダーメイドで設計、製作、施工いたします。上部インターフェイス部は基本構造として板金を用い、デザイン性を高めたい部分は木工で製作いたします。テーブル下部にアルミフレームラックを設けることで、デッドスペースの有効活用ができ、別途ラックが不要、当社の豊富なラックアクセサリーを使用できる等の多くのメリットを生みだします。

ノンリニア編集、CG制作、コントロール用等、あらゆるコンソールを1台からご提案および、設計・製作・施工まで一貫してご対応いたします。

- 用途例
放送映像向け………ノンリニア編集、ミキシング、CG制作等
各種監視、制御等……計測・制御、防犯、交通、インフラ、設備監視等

コンソールデスクの製作例

当社アルミフレーム仕様の19インチラックにガンスイ社製テーブル等の様々な機能を付加した応用例になります。

Gansui

豊富なノウハウと実績により、あらゆるコンソールに精通

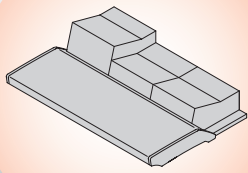

テーブル等

19インチラック

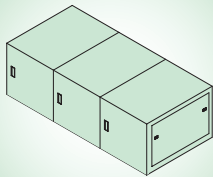

SETTSU

19インチラックを中心とした
電子機器用筐体一筋 70年以上の信頼と実績



テーブル落とし込み部

- テーブル中央部はタッチパネル内蔵を想定した構造で、右側には機器の収納用スペース、左側には19インチマウント部を設けています。
- 構造変更により、スイッチャーやミキサー等をテーブル面の下に配置することもできます。

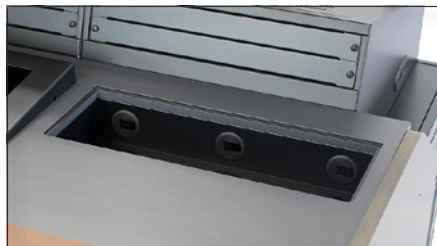

L字フック

- ヘッドホンを掛けることができます。
- 左右どちらかに倒すことで凹部に格納できます。



凹み部

- 不用意に足等が当たらないように凹んでいるため、スイッチ等を設けるのに最適です。



モニターアーム

- 机上面を有効活用できる、水平垂直多関節のアームで、上下左右の角度調整が自由自在に行えます。
- VESA規格(75×75mmまたは100×100mmの取付穴)に対応しています。
- モニターアームは市販品から自由に選択できます。



※モニターは付属しておりません。

AMG SERIES コンソールデスク



※キーボードは付属しておりません。

引き出し

- テーブル下に、キーボードを出し入れできる引き出しを設けています。



側板、後板、下部のドアは容易に着脱可能

- 機器の組み込みの際など、工具を使わず容易に着脱できます。

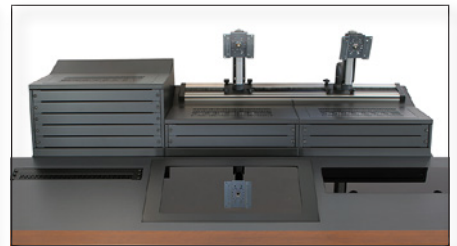

上部19インチラック

- デスク上部は19インチ機器を取り付けできます。
- モニターアームを使用しない場合は、19インチマウント部の有効寸法を高くすることができます。

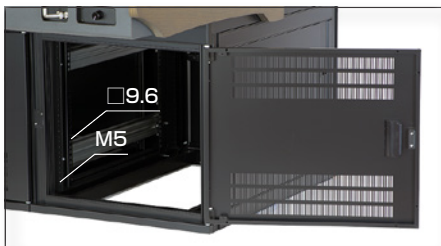

下部19インチラック部

- デスクの下の19インチラック部はEIA規格のパネルマウントフレームが4本付いています。19インチマウントはM5、サポートアングル取付用穴はケージナットを使用できる四角穴になっています。

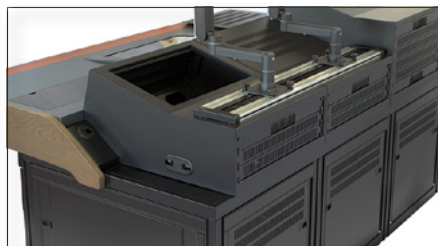

配線穴を多数設定

- 側面や背面等に、内部への配線穴(ブラシ/配線用グロメット付)を多数設けています。
- 上部ラックの上フタは押すだけで簡単に取り外せます。(写真は取り外した状態)



特徴

- ガンスイ社との共同開発製品で、フルカスタマイズに対応しています。
- 下部の19インチラック部は当社の軽量かつ高性能なアルミフレームラックを採用することで、当社の豊富な19インチラック用アクセサリを使用することができます。

仕様

- 主要材質 アルミ、スチール、木合板
- 外装色 「ブラック」

機種内容

| 在庫区分 | 型番 | 外形寸法(mm) | | | 質量(kg) |
|------|------------|----------|-----|------|--------|
| | | Wo | Ho | Do | |
| 受注品 | AMG-1762CD | 1760 | 994 | 1200 | — |

外観寸法図

単位 mm

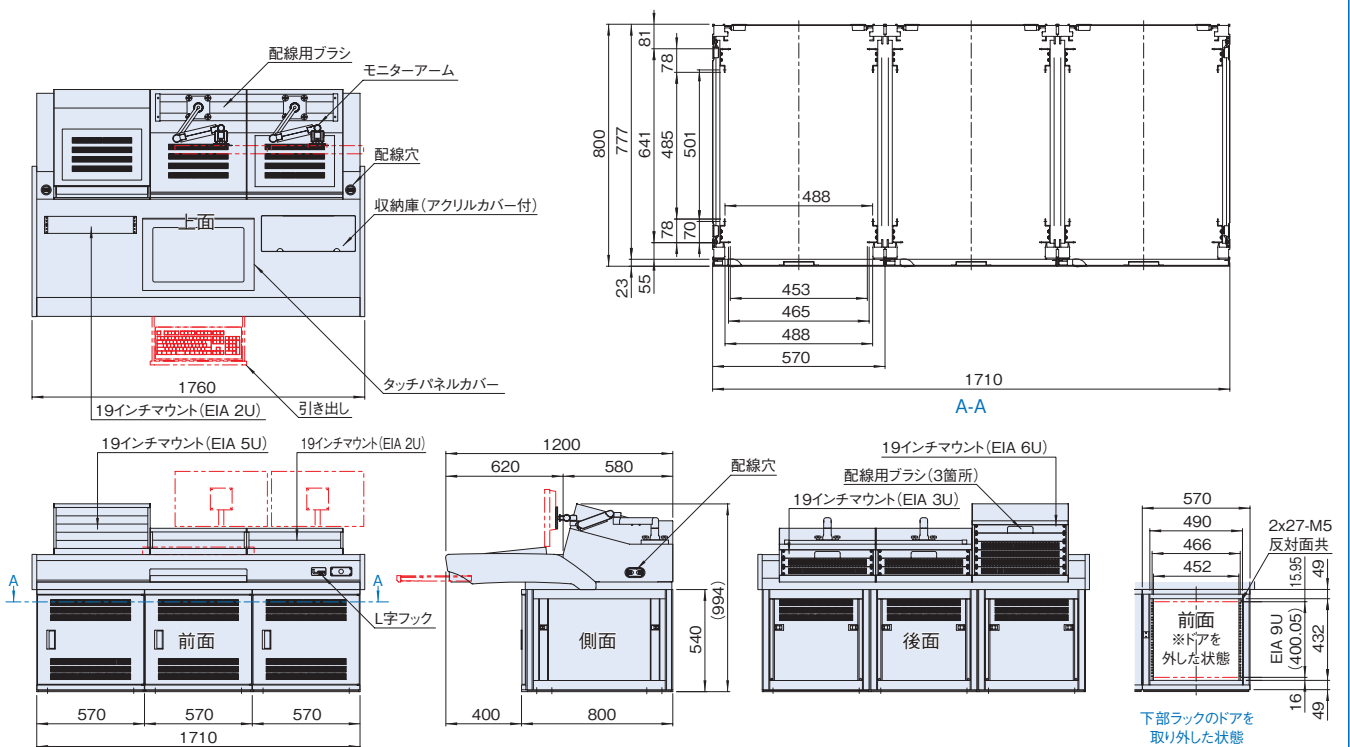

AMG SERIES コンソールデスク 製作例



AMG SERIES コンソールデスク モジュール構成例

テーブル上部

19インチラックユニット(傾斜)

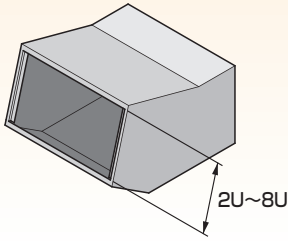

19インチラックユニット(水平)

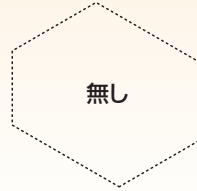
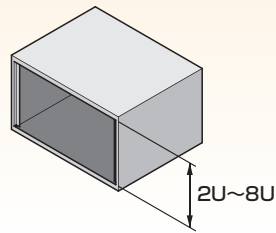

組み合わせ例

- テーブル上部
19インチラックユニット(傾斜)
- テーブル
テーブル
- テーブル下部
19インチラックユニット

テーブル

テーブル

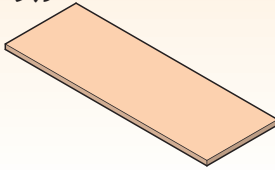

テーブル + 各種引き出し

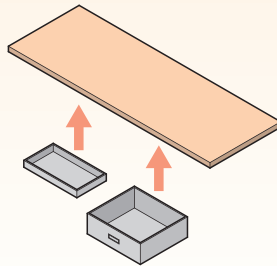

テーブル(埋込型)

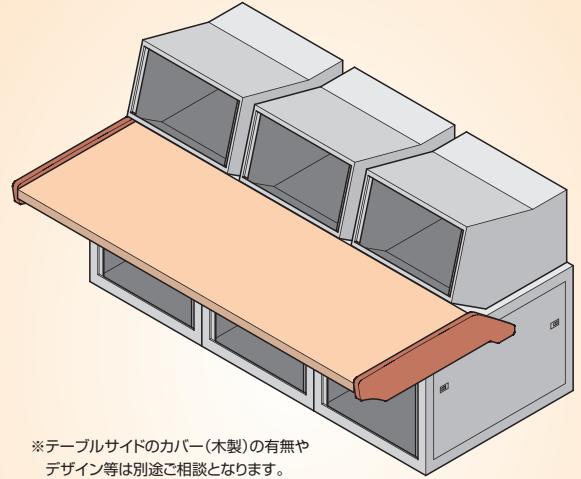
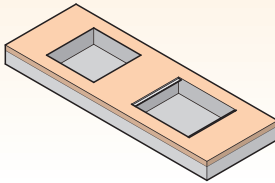

※テーブルサイドのカバー(木製)の有無やデザイン等は別途で相談となります。

オプション(一部ご紹介)

モニターアーム(各種有)

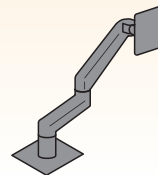

モニター取付金具

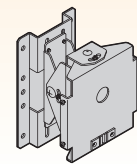

モニター取付フレーム

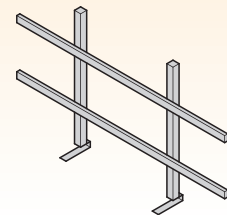

テーブル下部

19インチラックユニット

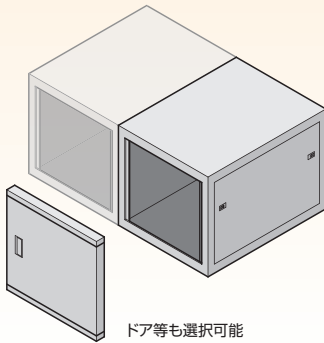

テーブルレグ

