

RAMD SERIES マウント型DINレール

RoHS 対応品 19INCH JIS 19INCH EIA 販売単位 1個 ホワイトグレー

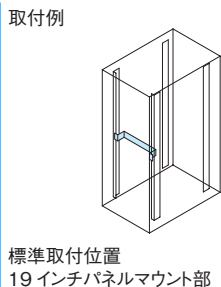
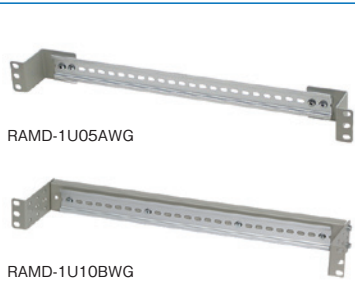

特徴

- 19インチラックマウントできるDINレールです。
- DIN規格35mm幅の機器が取り付けできます。
- DINレールは(JIS C 2812 機器取付用レール)の規格に適合しています。
- RAMD-1U05AWGは組み替えることにより、キャビネットラックFDCシリーズ等の内部フレームに取り付けできます。
- RAMD-1U10BWGはDINレールの取付角度を変えることができます。

注意

- 19インチラックへ取り付けするには化粧ビス(PBOシリーズ)が必要です。

機種内容

在庫区分	型番	外形寸法(mm)			取付規格	搭載可能質量(kg)	質量(kg)
		Wo	Ho	Do			
在庫品	RAMD-1U05AWG	480	43.7(1U)	50	EIA (JIS※1)	3.5	0.2
	RAMD-1U10BWG			100			

※1 外形寸法等はJIS規格に準拠していません。



構成内容

照番	名称	個数	材質	色・外装処理
1	マウントアングル	2	鋼板	[ホワイトグレー]
2	本体	1 / 0 ※2	鋼板 t1.6	7.5Y7.4/0.8メラミン塗装
3	DINレール	1	アルミニウム	B2アルマイト

※1 一部のパーツ及びねじ類を省略しています。
 ※2 RAMD-1U05AWG 0個 RAMD-1U10BWG 1個
 付属品 RAMD-1U05AWGの場合:クッションナット(4個)、ブラケットバーナット(2本)、取付用ねじ(M4 4本)
 RAMD-1U10BWGの場合: 無

外観寸法図

単位 mm

RAMD-1U05AWG

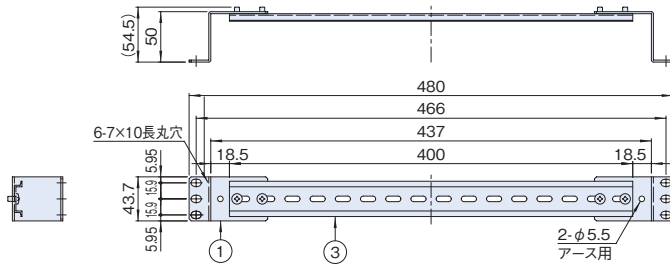

※組み換えた場合

- ・FDCシリーズのガイドマウントフレームに取付可能
- ・RJC/RKC/RKDNシリーズのHフレームまたはガイドマウントフレーム(別売品)に取付可能
- ・FLCシリーズのHフレームに取付可能
- ・RPCシリーズのガイドマウントフレーム(別売品)に取付可能

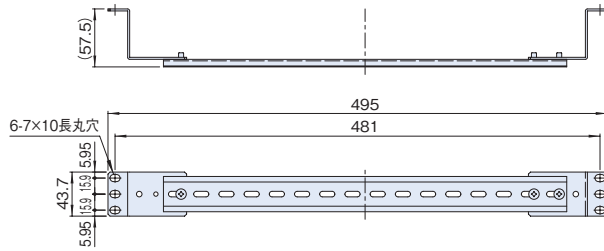

RAMD-1U10BWG

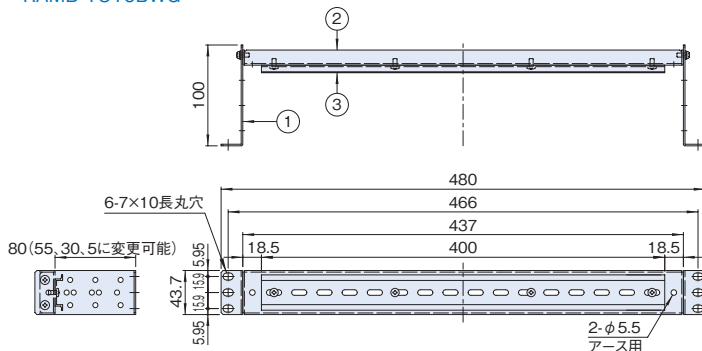

キャビネットラックFDCシリーズのガイドマウントフレームに取り付けた場合

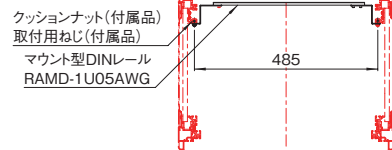

キャビネットラックRKCシリーズのガイドマウントフレーム(別売品)に取り付けた場合

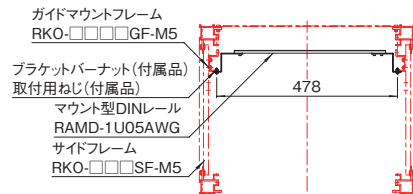

キャビネットラックRKCシリーズのHフレームに取り付けた場合

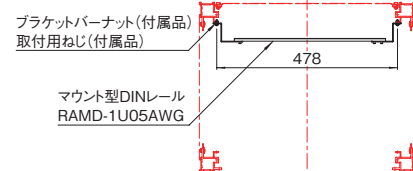

DINレールを上向きに取り付けた時

77.5(52.5, 27.5に変更可能)

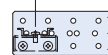

DINレールを斜め(30°)前向きに取り付けた時

70(45, 20に変更可能)

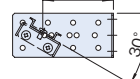

DINレールを斜め(30°)後ろ向きに取り付けた時

60(85, 35に変更可能)

