

GC SERIES フラットパッケージ

RoHS
対応品

販売単位
1個

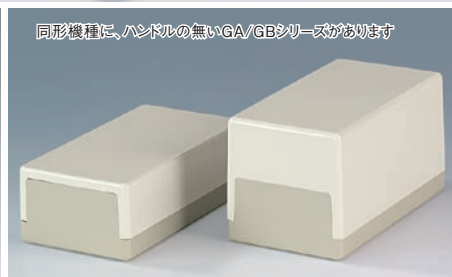
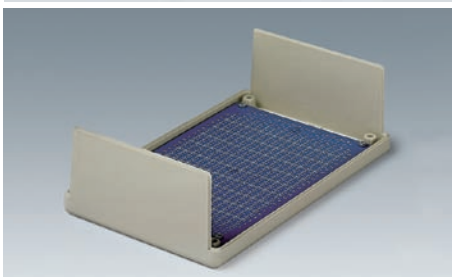
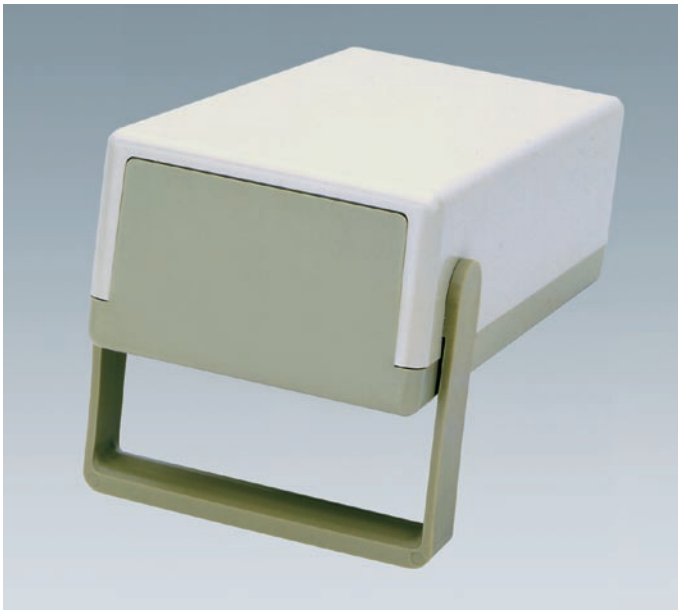

同形機種に、ハンドルの無いGA/GBシリーズがあります



加工例

特徴

- 長年使用され続けている標準的な電子機器用プラスチックケースです。
- 卓上で使用する場合、ハンドルによってケースを傾斜させて置くことができ、視認性を高めます。
- ハンドルは、携帯に便利です。
- 同形機種に、ハンドルの無いGA/GBシリーズがあります。
- 薄く平たい形状の下カバーは前後面からアクセスでき、部品実装やメンテナンスが容易です。
- モニタ装置としてチェック用や、信号発生装置、制御システム、医療用や研究用、コンピュータ周辺機器等に幅広く使用できます。

注意

- 組立には、ボジドライバー(PZ1)を推奨します。

機種内容

在庫区分	型番	外形寸法(mm)			詳細寸法(mm)			質量(g)
		Wo	Ho	Do	W1	D1	D2	
在庫品	GC-10-WP1	80	50	150	53	112	19	164
	GC-20-WP1	110	60	189	80	147	21	268

最大PCBサイズ

型番	最大PCBサイズ(mm)	
	上カバー	下カバー
GC-10-WP1	—	73 × 126
GC-20-WP1	—	103 × 160

構成内容

照番	名称	個数	材質	色・外装処理
1	上カバー	1	UL94HB適合	「オフホワイト」 「ペブルグレイ」
2	下カバー	1	ABS	
3	ハンドル	1	ポリアミド	

付属品 上下カバー固定用ねじ

外観寸法図

単位 mm

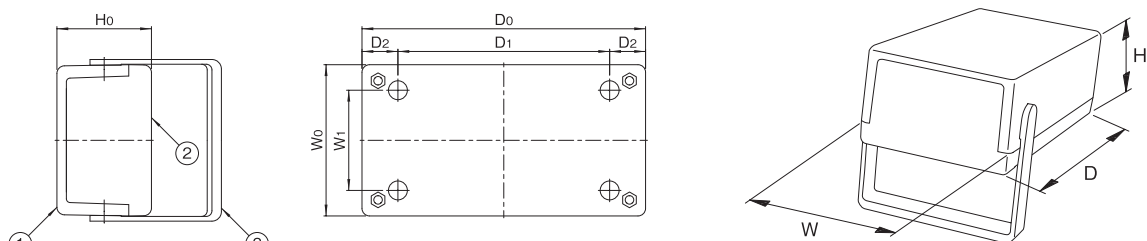

外觀寸法図

単位 mm

GC-10-WP1

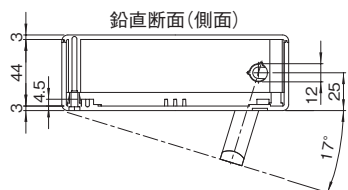
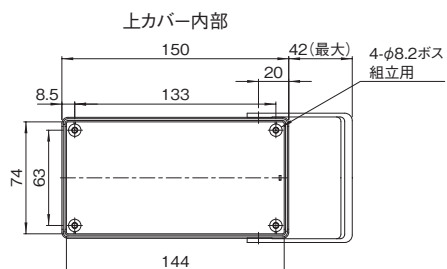
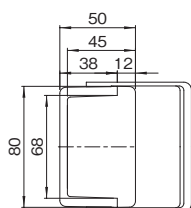

下カバー内部

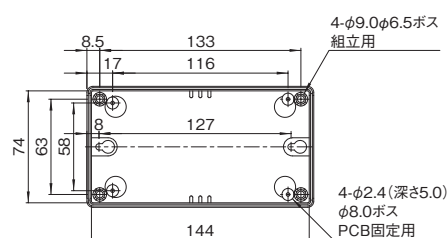

GC-20-WP1

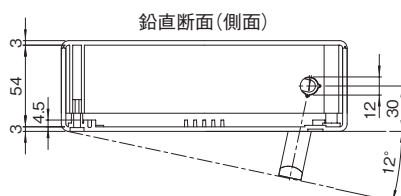
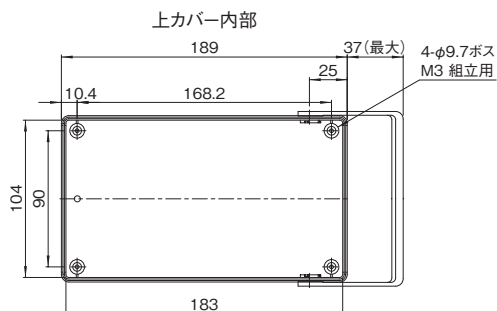
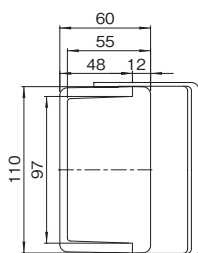

下カバー内部

