

RMU SERIES ユニットケース

RoHS 対応品 組立 キット アルミ 19INCH JIS 19INCH EIA 販売単位 1個

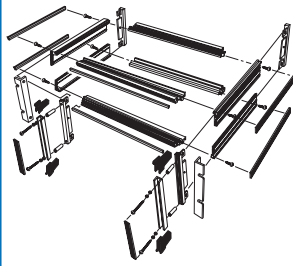
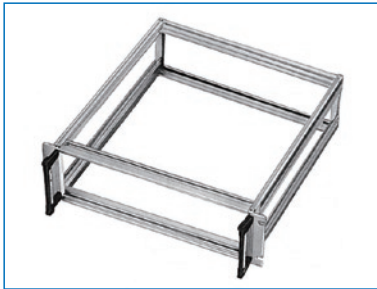

特徴

- 19インチユニットケースでJISC6010-2かEIA-310-Dのいずれかの規格に準拠しています。
- 構成部品にアルミニウム押出形材を用い、フレームだけの構造を標準としています。
- オフィス、工場、研究所など幅広い分野で使用できる計測器スタイルのユニットケースです。
- トップカバー、フロントパネル、サイドカバー、リヤパネル、ボトムカバー、シャーシなどはオプションになっており、必要に応じて組み込みます。
- ユニットケースをスライドレールを用いてラックに格納したい場合には、ユニットケースDフレームの溝にM4六角ナットを挿入することにより、ケースへのスライドレール取り付けが簡単にできます。
- 本ユニットケースは、デスクトップでも使用でき、その場合にはユニットケース左右のラックマウントブラケットを用いる必要がありません。
- 本製品は組み立て式のキットでの販売になります。組み立てにはプラスドライバー等の一般的な工具が必要になります。

注意

- 本製品は組み立て式のキットでの販売になります。組み立てにはプラスドライバー等の一般的な工具が必要になります。
- 19インチラックへ取り付けするには、別売の化粧ビス(PBOシリーズ)が必要です。

構成内容

照番	名称	個数	材質	色・外装処理
1	フロントHフレーム	2	アルミ押出形材	B2 アルマイト
2	リヤHフレーム	2		
3	Wフレーム	4		
4	Dフレーム	4		
5	ハンドルアーム	2		
6	ラックマウントアングル	2		
7	Wフレーム化粧カバー	2	ABS	「ホワイトグレイ」
8	Dフレーム化粧カバー	4		「ダークブルー」
9	ハンドル化粧カバー	2		
10	ハンドルピラ	2		
11	ハンドルパイプ	4	ステンレス鋼	生地

※ 一部のパーツ及びねじ類を省略しています。

付属品 無

機種内容

在庫区分	型番	外形寸法(mm)			詳細寸法(mm)		取付規格	質量(kg)
		Wo	Ho	Do	H1	H2		
在庫品	RMU-1035	481.4	149	99	348.2	50	-	1.3
	RMU-1045			449.8	1.5			
	RMU-1535			348.2	1.4			
	RMU-1545			449.8	1.6			
	RMU-2035			348.2	1.4			
	RMU-2045			449.8	1.6			
	RMU-2535			348.2	1.6			
	RMU-2545	449.8	1.7					
	RMU-3035	348.2	1.6					
	RMU-3045	449.8	1.8					
	RMU-3535	348.2	1.7					
	RMU-3545	449.8	1.9					
	RMU-4035	348.2	1.8					
	RMU-4045	449.8	2.0					
	RMU-1335	132.6	348.2	57.2	EIA	1.3		
	RMU-1345	449.8	1.5					
	RMU-1735	177.0	348.2	101.6		1.4		
RMU-1745	449.8	1.6						
RMU-2235	221.5	348.2	146.1	1.5				
RMU-2245	449.8	1.7						

外観寸法図

単位 mm

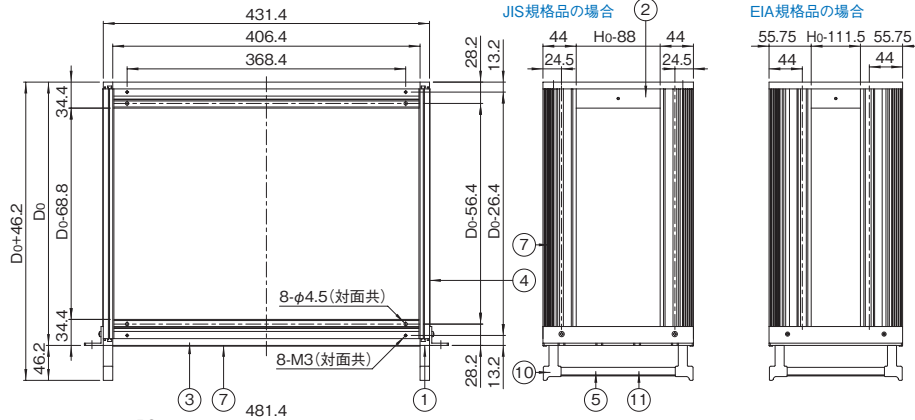

EIA規格品の場合

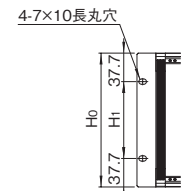

JIS規格品の場合

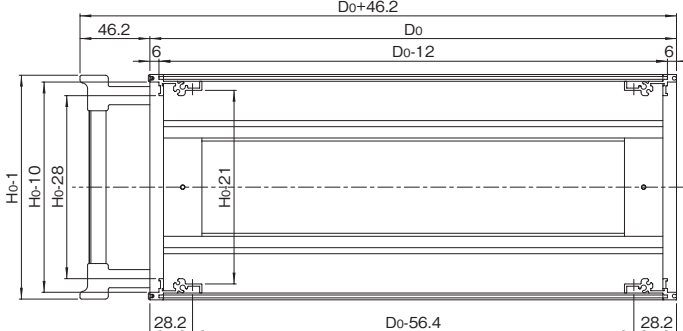
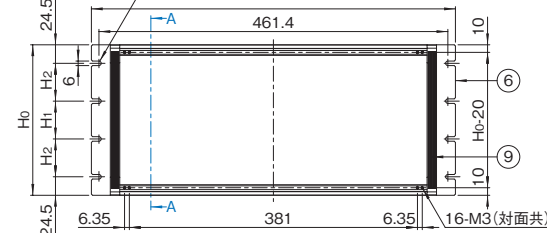

A-A

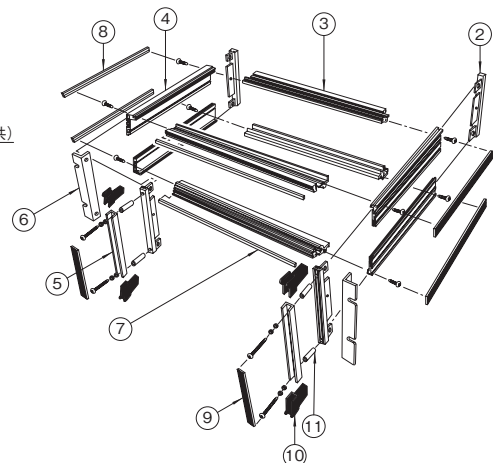

RKPSERIES フロントパネルA

RoHS
対応品

アルミ

販売単位
1枚



取付例

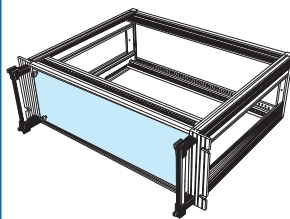

特徴

- ユニットケースRMUシリーズ用のアクセサリです。
- 操作部品やI/O用コネクタ等を取り付けできる固定型フロントパネルです。
- 本パネルは平板形状ですので、穴あけ加工が容易にできます。
- RMUシリーズの前面にM3ねじで取り付けます。

構成内容

名称	個数	材質	色・外装処理
フロントパネルA	1	アルミ板 t3.0	B2アルマイト

付属品 無 (固定用ねじはユニットケースRMUシリーズ付属品を使用)

機種内容

在庫区分	型番	外形寸法 (mm)			適合サブラック 型番	質量 (kg)
		W ₀	H ₀	D ₀		
在庫品	RKP-10AFPN	405.8	88.0	3	RMU-10□□	0.29
	RKP-13AFPN		121.6		RMU-13□□	0.40
	RKP-15AFPN		138.0		RMU-15□□	0.45
	RKP-17AFPN		166.0		RMU-17□□	0.55
	RKP-20AFPN		188.0		RMU-20□□	0.62
	RKP-22AFPN		210.5		RMU-22□□	0.69
	RKP-25AFPN		238.0		RMU-25□□	0.78
	RKP-30AFPN		288.0		RMU-30□□	0.95
	RKP-35AFPN		338.0		RMU-35□□	1.11
	RKP-40AFPN		388.0		RMU-40□□	1.28

外観寸法図

単位 mm

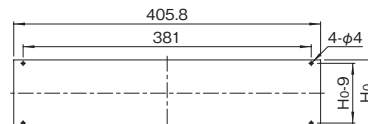

RKPSERIES フロントパネルB

RoHS
対応品

アルミ

販売単位
1枚

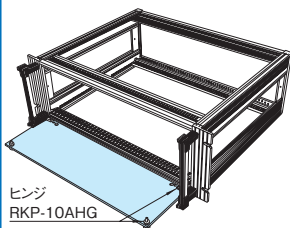

特徴

- ユニットケースRMUシリーズ用のアクセサリです。
- 操作部品やI/O用コネクタ等を取り付けできる上下開閉型フロントパネルです。
- 完全に開いた時、本パネルはおよそ水平にたもたれて止まるようになっています。
- 平板形状ですので穴あけ加工が容易におこなえます。
- 別売のヒンジ(RKP-10AHG)を取り付けて使用します。(スターターは、ピンがヨコ向けになるようにサブラックのフロントWフレームに取り付けます。)

構成内容

名称	個数	材質	色・外装処理
フロントパネルB	1	アルミ板 t3.0	B2アルマイト

付属品 無

機種内容

在庫区分	型番	外形寸法 (mm)			適合サブラック 型番	質量 (kg)
		W ₀	H ₀	D ₀		
在庫品	RKP-10BFPN	405.8	88.0	3	RMU-10□□	0.29
	RKP-13BFPN		121.6		RMU-13□□	0.40
	RKP-15BFPN		138.0		RMU-15□□	0.45
	RKP-17BFPN		166.0		RMU-17□□	0.54
	RKP-20BFPN		188.0		RMU-20□□	0.61
	RKP-22BFPN		210.5		RMU-22□□	0.69
	RKP-25BFPN		238.0		RMU-25□□	0.78
	RKP-30BFPN		288.0		RMU-30□□	0.94
	RKP-35BFPN		338.0		RMU-35□□	1.10
	RKP-40BFPN		388.0		RMU-40□□	1.27

外観寸法図

単位 mm

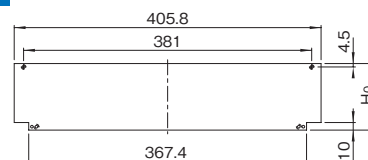

RKPSERIES フロントパネルC

RoHS
対応品

アルミ

販売単位
1枚



取付例

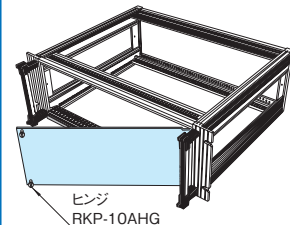

特徴

- ユニットケースRMUシリーズ用のアクセサリです。
- 操作部品やI/O用コネクタ等を取り付けできる左右開閉型フロントパネルです。
- 平板形状ですので穴あけ加工が容易におこなえます。
- 別売のヒンジ(RKP-10AHG)を取り付けて使用します。(ヒンジについては、スターター側のピンがタテ向けになるようWフレームに取り付けます。)
- 右開き、左開きの選択はスターターを左右どちらに取り付けるかにより決まります。

構成内容

名称	個数	材質	色・外装処理
フロントパネルC	1	アルミ板 t3.0	B2アルマイト

付属品 無

機種内容

在庫区分	型番	外形寸法 (mm)			適合サブラック 型番	質量 (kg)
		W ₀	H ₀	D ₀		
在庫品	RKP-10CFPN	405.8	88.0	3	RMU-10□□	0.29
	RKP-13CFPN		121.6		RMU-13□□	0.40
	RKP-15CFPN		138.0		RMU-15□□	0.45
	RKP-17CFPN		166.0		RMU-17□□	0.54
	RKP-20CFPN		188.0		RMU-20□□	0.61
	RKP-22CFPN		210.5		RMU-22□□	0.69
	RKP-25CFPN		238.0		RMU-25□□	0.78
	RKP-30CFPN		288.0		RMU-30□□	0.94
	RKP-35CFPN		338.0		RMU-35□□	1.10
	RKP-40CFPN		388.0		RMU-40□□	1.27

外観寸法図

単位 mm

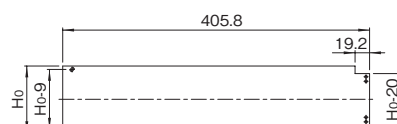

RKPSERIES ヒンジ

RoHS
対応品

販売単位
1式

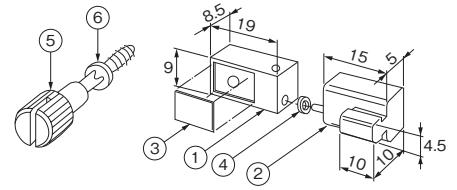
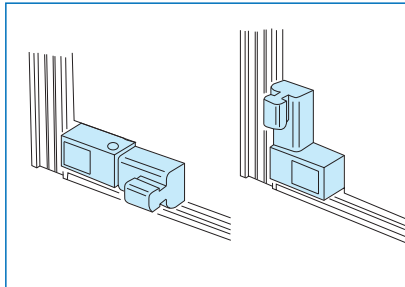

単位 mm

特徴

- ユニットケースRMUシリーズ用のアクセサリです。
- フロントパネルの開閉に用いるヒンジです。
- ローター側はフロントパネルに取り付けステーをRKUシリーズのWフレームに取り付けます。
- ステーの取り付け方によって左右開閉と上下開閉の2つの機能を果たすることができます。
- すなわち左右開閉型はステーが上下に向い合い、上下開閉型は左右に向い合っていない必要があります。
- フロントパネルを固定するためのノブネジとEリングが各2ヶ付属されています。
- 左右開閉型において、右開き左開きの選択はステーを左右どちらに取り付けるかにより決まります。
- 前後開閉型はフロントパネルが完全に開いた時におよそ水平がたもたれて止まるようになっていきます。

構成内容

照番	名称	個数	材質	色・外装処理
1	ステー	2	亜鉛ダイキャスト	サテライト処理
2	ローター	2	亜鉛ダイキャスト・ステンレス鋼	サテライト処理・生地
3	カバー	2	ポリアセタール t1.0	「ブラック」
4	スペーサー	2	ポリアセタール	「乳白色」
5	パネルホルドネジ	2	黄銅	ニッケルクロムめっき
6	Eリング	2	鉄	亜鉛めっき

付属品 取付用ねじ

機種内容

在庫区分	型番	適合フロントパネル型番	適合ユニットケースシリーズ名	質量(kg)
在庫品	RKP-10AHG	RKP-□□BFP RKP-□□CFP	RMU	-

RKPSERIES リヤパネルA

RoHS
対応品

アルミ

販売単位
1枚

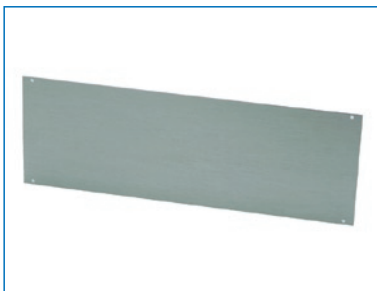

取付例

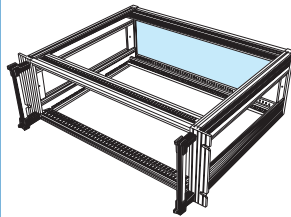

特徴

- ユニットケースRMUシリーズ用のアクセサリです。
- 後部における部品(I/Oコネクタ)等を取り付ける固定型リヤパネルです。
- 本パネルは平板形状ですので穴あけ加工が容易にできます。
- RMUシリーズの後面にM3ねじ(ケースに付属)で取り付けできます。

構成内容

名称	個数	材質	色・外装処理
リヤパネルA	1	カラーアルミ板 t1.5	「リバイブルー」8.1G6.6/1.2

付属品 無

機種内容

在庫区分	型番	外形寸法(mm)			適合ユニットケース型番	質量(kg)
		Wo	Ho	Do		
在庫品	RKP-10ARP	405.8	88.0	1.5	RMU-10□□	0.14
	RKP-13ARP		121.6		RMU-13□□	0.20
	RKP-15ARP		138.0		RMU-15□□	0.23
	RKP-17ARP		166.0		RMU-17□□	0.27
	RKP-20ARP		188.0		RMU-20□□	0.31
	RKP-22ARP		210.5		RMU-22□□	0.35
	RKP-25ARP		238.0		RMU-25□□	0.39
	RKP-30ARP		288.0		RMU-30□□	0.47
	RKP-35ARP		338.0		RMU-35□□	0.56
RKP-40ARP	388.0	RMU-40□□	0.64			

外観寸法図

単位 mm

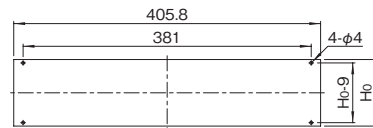

RKPSERIES トップカバー

RoHS
対応品

アルミ

販売単位
1枚

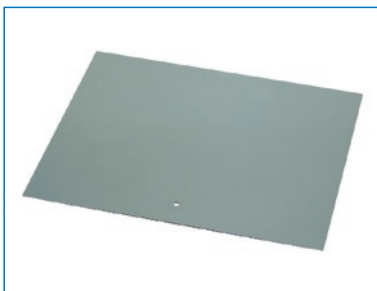

取付例

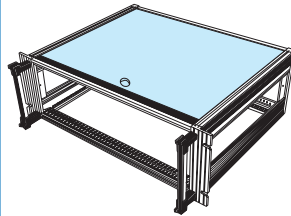

特徴

- ユニットケースRMUシリーズ用のアクセサリです。
- ダストカバーの役目を含む内部保護の目的も持ち、デスクトップとしての使い方もできるようにしています。
- 上板ホルダー(ケース付属品)を併用してRMUシリーズのWフレームにはめこみます。*φ7を穴を利用することで、取り外すこともできます。
- 本カバーは平板形状ですので穴加工が容易におこなえます。

構成内容

名称	個数	材質	色・外装処理
トップカバー	1	カラーアルミ板 t1.5	「リバイブルー」8.1G6.6/1.2

付属品 無

機種内容

在庫区分	型番	外形寸法(mm)			適合ユニットケース型番	質量(kg)
		Wo	Ho	Do		
在庫品	RKP-35TOP	406	1.5	328.8	RMU-□□35	0.54
	RKP-45TOP			430.4	RMU-□□45	0.70

外観寸法図

単位 mm

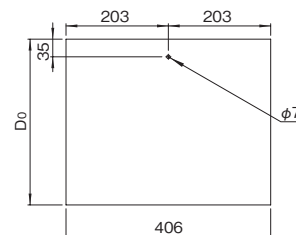

RKPSERIES ボトムカバー

RoHS
対応品

アルミ

販売単位
1枚

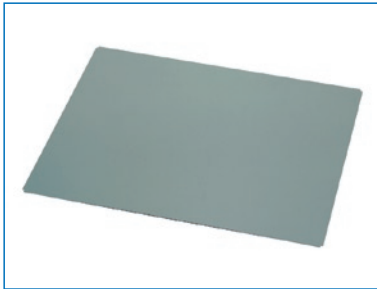

取付例

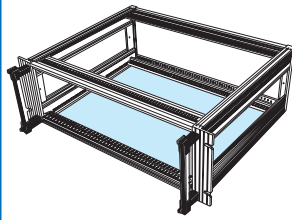

構成内容

名称	個数	材質	色・外装処理
ボトムカバー	1	カラーアルミ板 t1.5	「リバイブル」8.1G6.6/1.2

付属品 無

機種内容

在庫区分	型番	外形寸法 (mm)			適合ユニット ケース型番	質量 (kg)
		W ₀	H ₀	D ₀		
在庫品	RKP-35UNP	411.9	1.5	335.7	RMU-□□35	0.56
	437.3			RMU-□□45	0.73	

外観寸法図

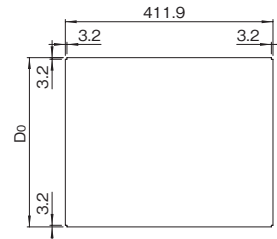

単位 mm

特徴

- ユニットケースRMUシリーズ用のアクセサリです。
- ダストカバーの役目を含む内部保護の目的を持ち、デスクトップとしての使い方もできるようになっており、場合によっては部品の据付けもできます。
- WフレームとDフレームの溝にはめこみ構造となっています。
- 本カバーは平板形状のため、容易に穴加工できます。

RKPSERIES サイドプレート

アルミ

販売単位
2枚

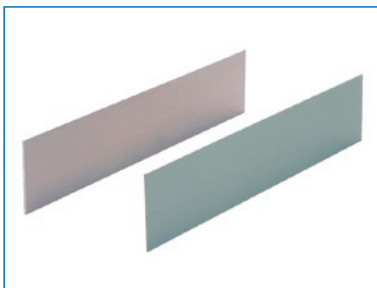

取付例

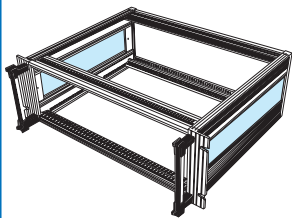

機種内容

在庫区分	型番	外形寸法 (mm)			適合ユニット ケース型番	質量 (kg/2枚)
		W ₀	H ₀	D ₀		
在庫品	RKP-1035SP	1.5	16.7	334.9	RMU-1035	0.05
	436.5			RMU-1045	0.06	
	RKP-1335SP		26.8	334.9	RMU-1335	0.07
	436.5			RMU-1345	0.09	
	RKP-1345SP		66.7	334.9	RMU-1535	0.18
	436.5			RMU-1545	0.24	
	RKP-1535SP		71.2	334.9	RMU-1735	0.19
	436.5			RMU-1745	0.25	
	RKP-1545SP		116.7	334.9	RMU-2035	0.32
	436.5			RMU-2045	0.41	
	RKP-1735SP		115.7	334.9	RMU-2235	0.31
	436.5			RMU-2245	0.41	
	RKP-1745SP		166.7	334.9	RMU-2535	0.45
	436.5			RMU-2545	0.59	
	RKP-2035SP		216.7	334.9	RMU-3035	0.59
	436.5			RMU-3045	0.77	
	RKP-2045SP		266.7	334.9	RMU-3535	0.72
	436.5			RMU-3545	0.94	
	RKP-2235SP		316.7	334.9	RMU-4035	0.86
	436.5			RMU-4045	1.12	

外観寸法図

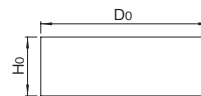

単位 mm

特徴

- ユニットケースRMUシリーズ用のアクセサリです。
- ダストカバーの役目を含む内部保護の目的を持ち、デスクトップとしての使い方もできるようになっています。
- 本プレートは平板形状ですので穴加工が容易におこなえます。
- HフレームとDフレームの溝にはめこみ構造となっています。
- 振動する場合にはそれを防止する為の処置としてM3ネジにてRMUシリーズの内部からサイドプレートを押える方法がとられています。

構成内容

名称	個数	材質	色・外装処理
サイドプレート	2	カラーアルミ板 t1.5	「リバイブル」8.1G6.6/1.2

付属品 無

RKPSERIES シャーシ

RoHS
対応品

アルミ

販売単位
1枚

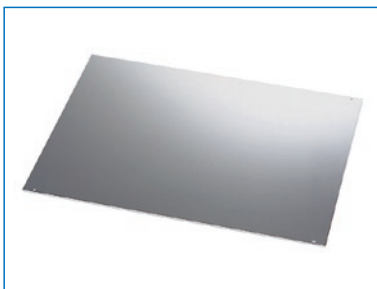

特徴

- ユニットケースRMUシリーズ用のアクセサリです。
- 各種電子部品の据付けに用い、平板形状ですので穴あけ加工が容易にできます。
- ユニットケースRMUシリーズの前後のWフレーム上へのせ、Wフレームの穴を用いて下からM4ネジで締結します。

外観寸法図

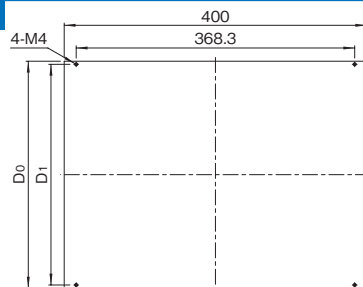

単位 mm

機種内容

在庫区分	型番	外形寸法 (mm)			詳細寸法 (mm)	適合ユニット ケース型番	質量 (kg)
		W ₀	H ₀	D ₀			
在庫品	RKP-35SHP	400	3	300.0	291.8	RMU-□□35	0.97
	401.6			393.4	RMU-□□45	1.30	

構成内容

名称	個数	材質	色・外装処理
シャーシ	1	アルミ板 t3.0	生地 (片面ビニールコート)

付属品 無 (固定用ねじはユニットケースRMUシリーズ付属品を使用)

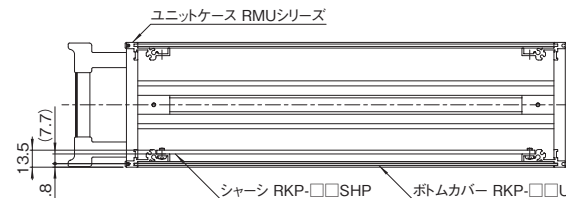

※シャーシの固定が下からのねじ止めになるため、基本的にシャーシとの併用はできません。