

# VLA/VLB SERIES ソフトケース

RoHS  
対応品

販売単位  
1個

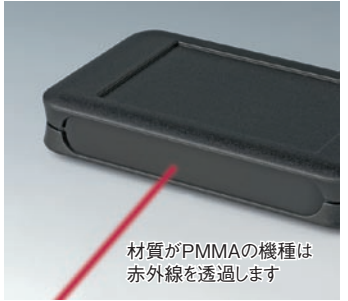

## 特徴

- 丸みを帯びたやさしい形状の、電子機器用プラスチックケースです。
- 人間工学に基づいて設計された使い心地の良いデザインは、小型の電子機器に最適です。
- VLAシリーズは電池ボックス無し、VLBシリーズは電池ボックス有りタイプです。
- ABSと、赤外線を透過するPMMAの2種の素材から選択できます。
- 専用アクセサリの中間フレームは、上下カバーの間に取り付けずケース高さを拡張します。5色のフレームは上品で個性ある外観を演出します。
- TPE素材の中間フレームは、IP54の防水シーリング効果があり、柔らかで衝撃吸収にも役立ちます。
- あらゆるリモコンケースに最適で、ケーブル付き・ワイヤレス双方に対応しています。
- 計測・制御システム、数値制御システム、医療機器や研究所、周辺機器やインターフェイス端末、通信システム等に幅広く使用できます。

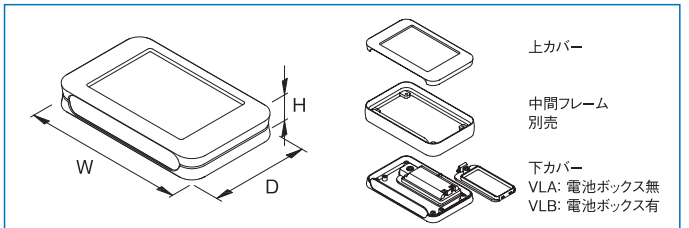

## 構成内容

照番	名称	個数	材質	色・外装処理
1	上カバー	1	UL94HB適合 機種内容参照	●型番末尾BM 「ブラック」 ●型番末尾DM 「ダークグレイ」 ●型番末尾WM 「オフホワイト」
2	下カバー	1		
3	電池ボックス蓋	0/1 ※1		
4	フィート	4		

付属品 上下カバー固定用ねじ、電池接点金具 (VLBシリーズのみ)  
※1 VLA-□□□□-□M 0個 VLB-□□□□-□M 1個

## 最大サイズ

型番	PCB (mm)		メンブレンスイッチ W × D (mm)
	上カバー	下カバー(電池ボックス無し/有り)	
VLA-0805-□M	75 × 43	—	54.6 × 36.1
VLA/VLB-1006-□M	96 × 56	96 × 56 / 96 × 26	70.3 × 46.7
VLA/VLB-1107-□M	108 × 63	108 × 63 / 108 × 23	77.5 × 51.5
VLA/VLB-1509-□M	140 × 82	140 × 82 / 140 × 30	101.1 × 67.2

## 機種内容

在庫区分	型番	外形寸法 (mm)			材質	外装色	適合電池 個数
		W <sub>0</sub>	H <sub>0</sub>	D <sub>0</sub>			
在庫品	VLA-0805-BM	82.4	13.9	51.2	PMMA	「ブラック」	—
	VLA-0805-DM				ABS	「ダークグレイ」	
	VLA-0805-WM				ABS	「オフホワイト」	
	VLA-1006-BM	104.9	18.9	65.2	PMMA	「ブラック」	
	VLA-1006-DM				ABS	「ダークグレイ」	
	VLA-1006-WM				ABS	「オフホワイト」	
	VLA-1107-BM	116.5	23.9	72.7	PMMA	「ブラック」	
	VLA-1107-DM				ABS	「ダークグレイ」	
	VLA-1107-WM				ABS	「オフホワイト」	
	VLA-1509-BM	149.9	28.0	91.9	PMMA	「ブラック」	
VLA-1509-DM	ABS				「ダークグレイ」		
VLA-1509-WM	ABS				「オフホワイト」		
在庫品	VLB-1006-BM	104.9	18.9	65.2	PMMA	「ブラック」	単4形 2個
	VLB-1006-DM				ABS	「ダークグレイ」	
	VLB-1006-WM				ABS	「オフホワイト」	
	VLB-1107-BM	116.5	23.9	72.7	PMMA	「ブラック」	単3形 2個
	VLB-1107-DM				ABS	「ダークグレイ」	
	VLB-1107-WM				ABS	「オフホワイト」	
	VLB-1509-BM	149.9	28.0	91.9	PMMA	「ブラック」	単3形 4個
	VLB-1509-DM				ABS	「ダークグレイ」	
VLB-1509-WM	ABS				「オフホワイト」		

## 外觀寸法図

単位 mm

### VLA-0805-□M

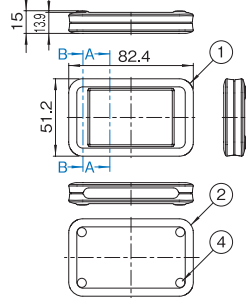

B-B

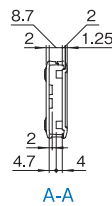

A-A

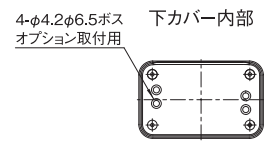
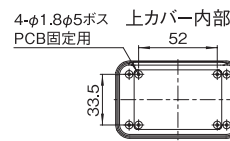

### VLA-1006-□M/VLB-1006-□M

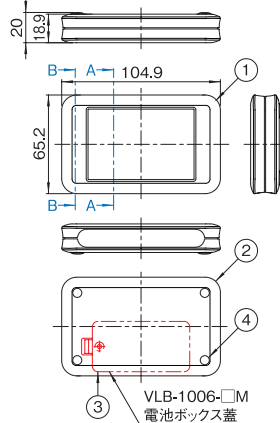

B-B (VLA-1006-□M)

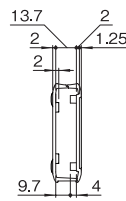

A-A (VLA-1006-□M)

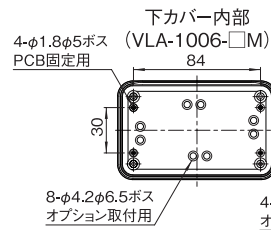
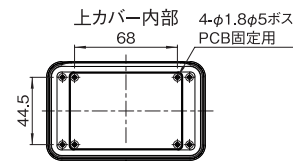

下カバー内部 (VLB-1006-□M)

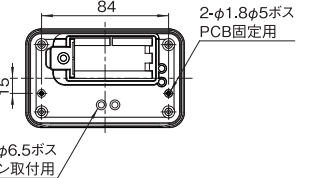

### VLA-1107-□M/VLB-1107-□M

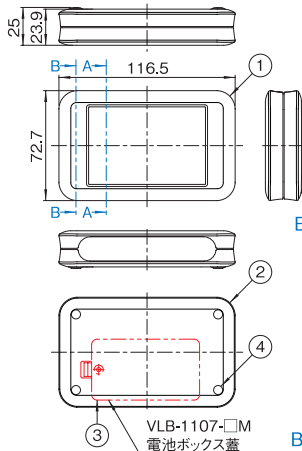

B-B (VLA-1107-□M)

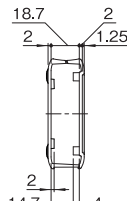

A-A (VLA-1107-□M)

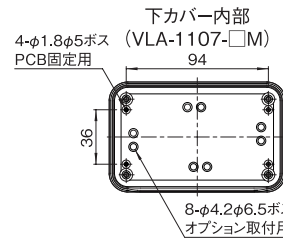
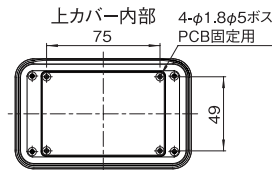

下カバー内部 (VLB-1107-□M)

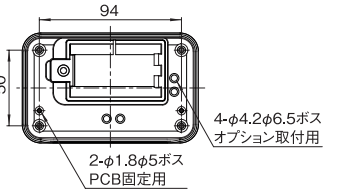

### VLA-1509-□M/VLB-1509-□M

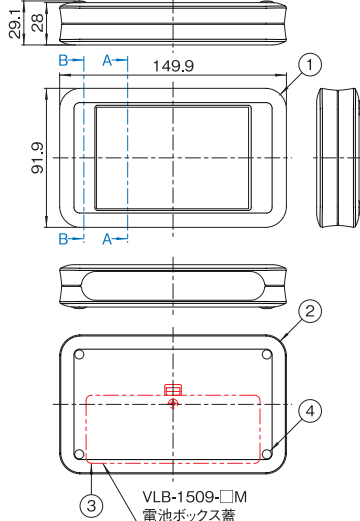

B-B (VLA-1509-□M)

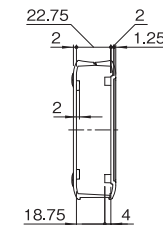

A-A (VLA-1509-□M)

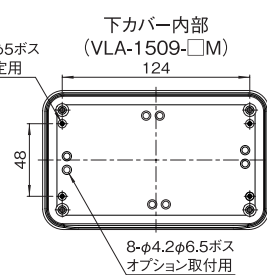
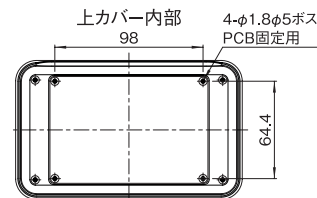

下カバー内部 (VLB-1509-□M)

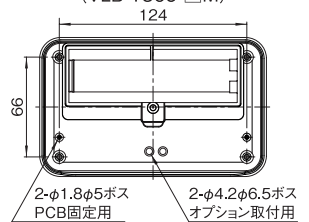

# VLO SERIES 中間フレーム

RoHS  
対応品 販売単位  
1枚



## 特徴

- VLA/VLBシリーズの上下カバーの間に取り付けます。
- 高さ寸法を2~5mm拡張できます
- 5色のフレームは上品で個性ある外観を演出します。
- VLAシリーズに、材質TPEの中間フレームを装着した場合、保護等級IP54のシーリング効果があります。
- 材質がTPEの機種は、柔らかく衝撃吸収に役立ちます。
- 材質がPMMAの機種は、赤外線透過します。

## 構成内容

名称	個数	材質	色・外装処理
中間フレーム	1	●型番末尾BM UL94HB適合 PMMA ●型番末尾GM TPE ●型番末尾DM/SM/WM UL94HB適合 ABS	●型番末尾BM 「ブラック」 ●型番末尾DM 「ダークグレイ」 ●型番末尾GM 「グレイ」 ●型番末尾SM 「シルバー」 ●型番末尾WM 「オフホワイト」

付属品 無

## 機種内容

在庫区分	型番	外形寸法(mm)			材質	外装色	適合ケース型番	拡張高さ(mm)	保護等級
		Wo	Ho	Do					
在庫品	VLO-0805IR-BM	85	12	54	PMMA	ブラック	VLA-0805-□□	2	IP40
	VLO-0805IR-DM				ABS	ダークグレイ			
	VLO-0805IR-GM				TPE	グレイ			
	VLO-0805IR-SM				ABS	シルバー			
	VLO-0805IR-WM				ABS	オフホワイト			
	VLO-1006IR-BM	108	16	68	PMMA	ブラック	VLA-1006-□□ VLB-1006-□□	3	IP40
	VLO-1006IR-DM				ABS	ダークグレイ			
	VLO-1006IR-GM				TPE	グレイ			
	VLO-1006IR-SM				ABS	シルバー			
	VLO-1006IR-WM				ABS	オフホワイト			
	VLO-1107IR-BM	120	21	76	PMMA	ブラック	VLA-1107-□□ VLB-1107-□□	3	IP40
	VLO-1107IR-DM				ABS	ダークグレイ			
	VLO-1107IR-GM				TPE	グレイ			
	VLO-1107IR-SM				ABS	シルバー			
	VLO-1107IR-WM				ABS	オフホワイト			
VLO-1509IR-BM	154	26	96	PMMA	ブラック	VLA-1509-□□ VLB-1509-□□	5	IP40	
VLO-1509IR-DM				ABS	ダークグレイ				
VLO-1509IR-GM				TPE	グレイ				
VLO-1509IR-SM				ABS	シルバー				
VLO-1509IR-WM				ABS	オフホワイト				

※1 保護等級は、VLAシリーズ(電池ボックス無しタイプ)のみ適合しています。

# VLO SERIES コンビクリップ

RoHS  
対応品 販売単位  
1式

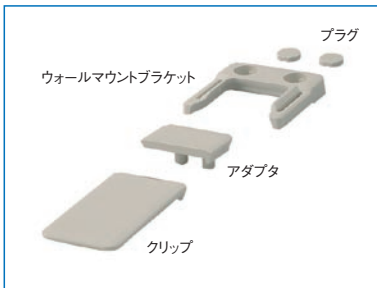

## 特徴

- VLA/VLBシリーズ専用の携帯用/壁掛け用クリップです。
- 下カバーに取り付ける事でベルト等に引っ掛けることができます。
- ウォールマウントブラケットを壁面に取り付ければ、壁掛けすることもできます。
- ケースへ取り付けには下カバーのφ4.2、φ6.5ボスの部分にφ4.2の穴加工を施す必要があります。

## 構成内容

名称	個数	材質	色・外装処理
クリップ	1	UL94HB適合 ABS	●型番末尾BM 「ブラック」 ●型番末尾DM 「ダークグレイ」 ●型番末尾WM 「オフホワイト」
アダプタ	1		
ウォールマウントブラケット	1		
プラグ	2		

付属品 取付用ねじ

## 機種内容

在庫区分	型番	外装色	適合ケースシリーズ名
在庫品	VLO-CC-BM	「ブラック」	VLA VLB
	VLO-CC-DM	「ダークグレイ」	
	VLO-CC-WM	「オフホワイト」	

# VLO SERIES チルトスタンド

RoHS  
対応品 販売単位  
1式



## 特徴

- VLA/VLBシリーズ専用のスタンドです。
- ケース上面に角度がつき、視認性が向上します。
- ケースへ取り付けには下カバーのφ4.2、φ6.5ボスの部分にφ4.2の穴加工を施す必要があります。

## 構成内容

名称	個数	材質	色・外装処理
チルトスタンド本体	1	UL94HB適合 ABS	●型番末尾BM 「ブラック」 ●型番末尾DM 「ダークグレイ」 ●型番末尾WM 「オフホワイト」
ホルダー	1		

付属品 取付用ねじ

## 機種内容

在庫区分	型番	外装色	適合ケースシリーズ名
在庫品	VLO-TS-BM	「ブラック」	VLA VLB
	VLO-TS-DM	「ダークグレイ」	
	VLO-TS-WM	「オフホワイト」	