

変更 REVISIONS			
回数 REV. MARK	日付 DATE	記事 CONTENTS	変更者 REVISED BY

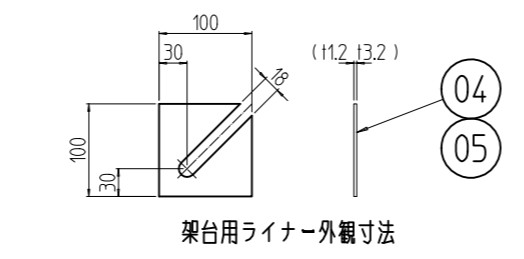
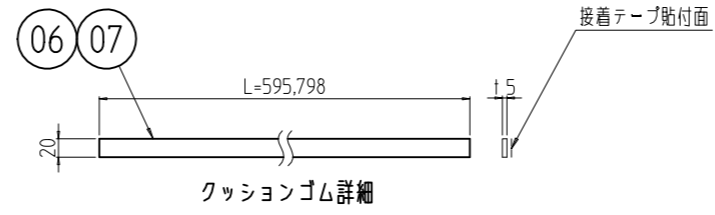
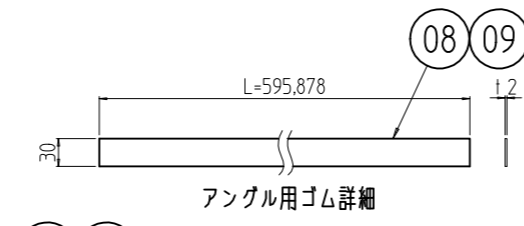
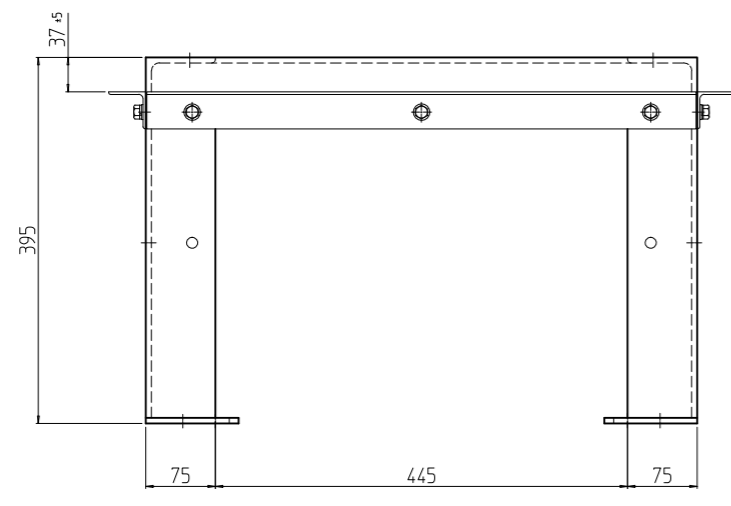
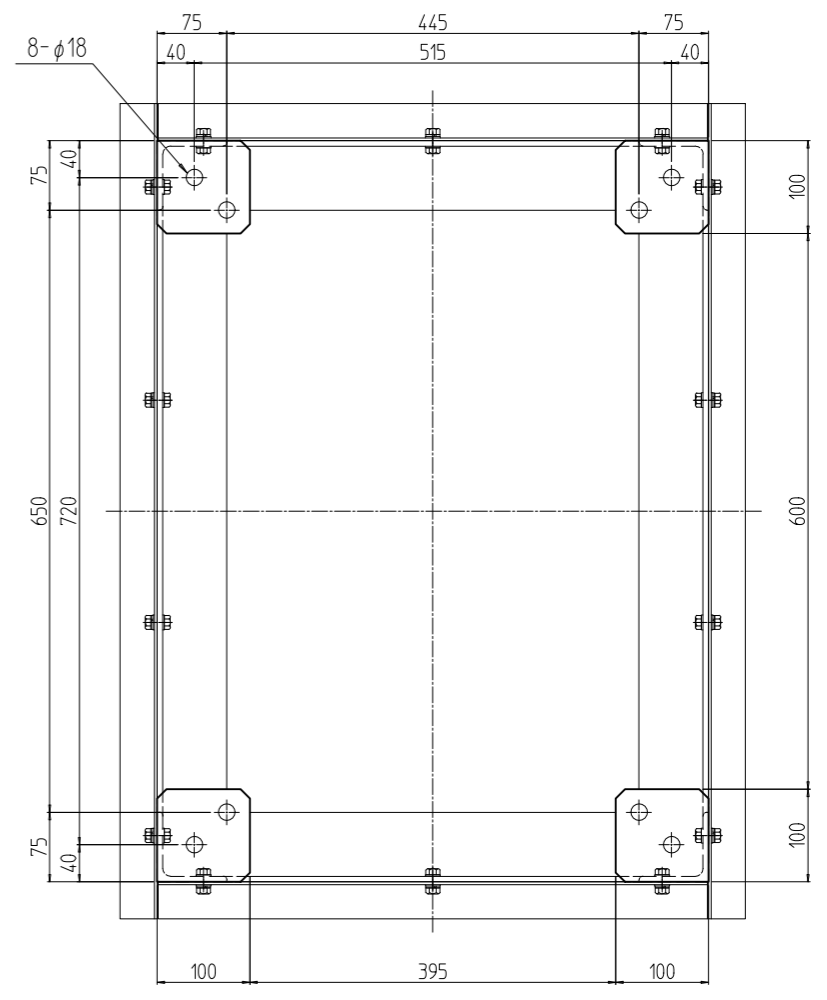
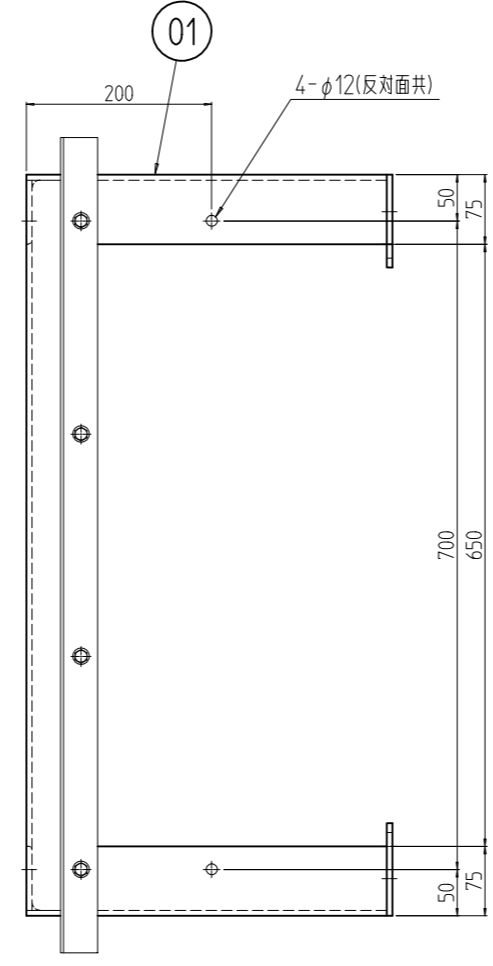
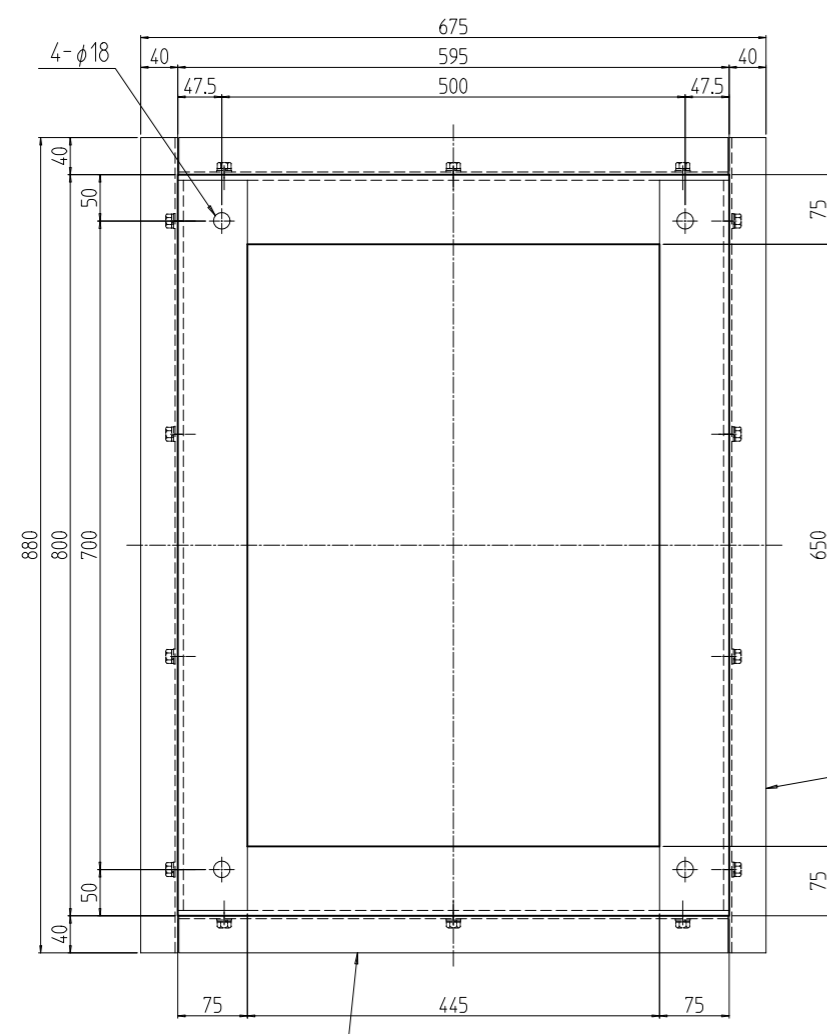

2	09		アングル用ゴム 880	ネオプレンゴム t2.0x30	「ブラック」
2	08		アングル用ゴム 600	ネオプレンゴム t2.0x30	「ブラック」
2	07		クッションゴム 800	(R)黒色スポンジ t3.0x5.0	「ブラック」片面接着テープ貼付
2	06		クッションゴム 600	(R)黒色スポンジ t3.0x5.0	「ブラック」片面接着テープ貼付
8	05		架台用ライナー-3.2	鋼板 t3.2	「ブラック」N1.0塗装
8	04		架台用ライナー-1.2	鋼板 t1.2	
2	03		アングル D800	等辺山形鋼 t3x40x40	「ブラック」N1.0塗装
2	02		アングル W600	等辺山形鋼 t6x75x75 鋼板 t6.0	
1	01		SSO鋼材架台 604080	等辺山形鋼 t6x75x75 鋼板 t6.0	
個数 QUANTITY	No.	図番 DRAWING No.	部品名 PART NAME	材質 MATERIAL	仕上 FINISH
MODEL	UNIT	設計 DESIGNED	検 CHECKED	承認 APPROVED	図名 TITLE
SSO-604080CB	mm				外觀寸法
型式	SCALE	出			品名 NAME
	1:8	SETTSU 摂津金属工業株式会社			SSO架台
		図番 DRAWING No.			SSO-604080CB
					SSO-540611