

変更 REVISIONS			
回数 REV. MARK	日付 DATE	記事 CONTENTS	変更者 REVISED BY

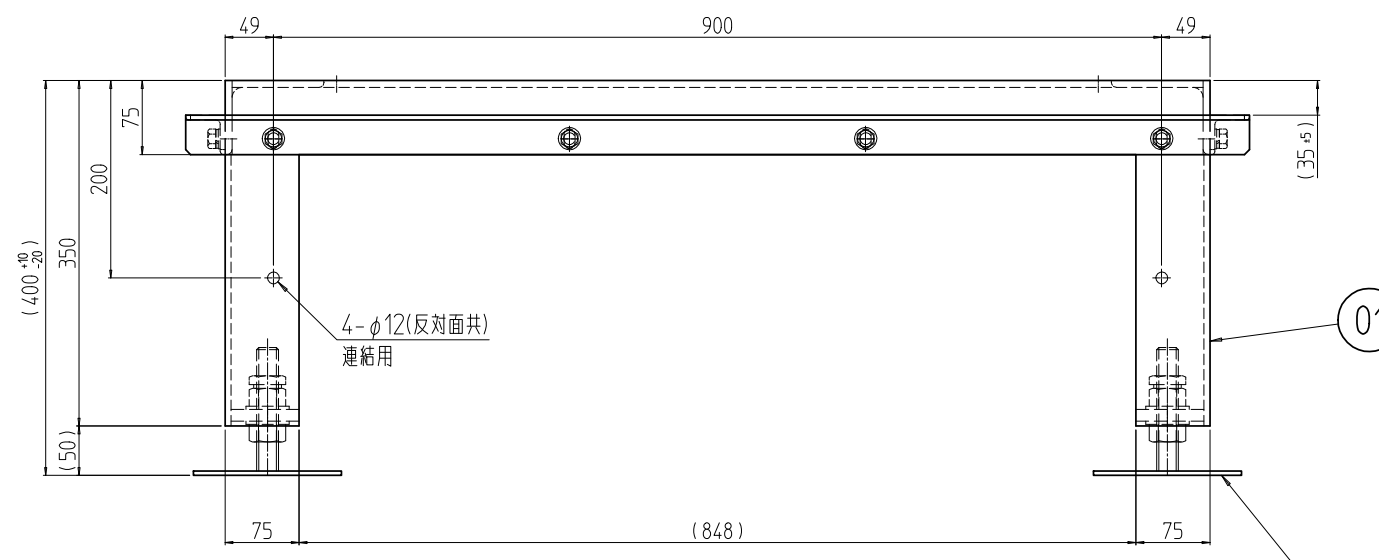
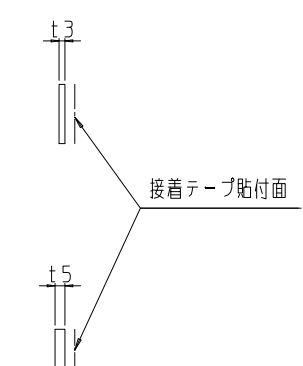
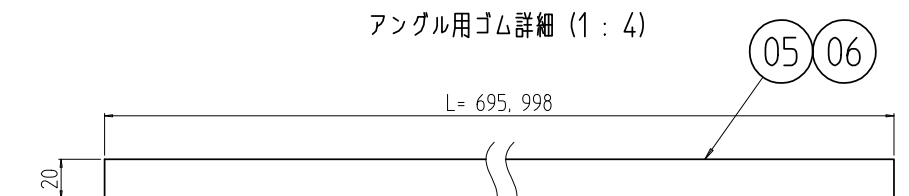
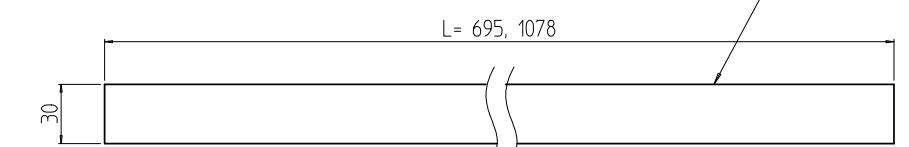
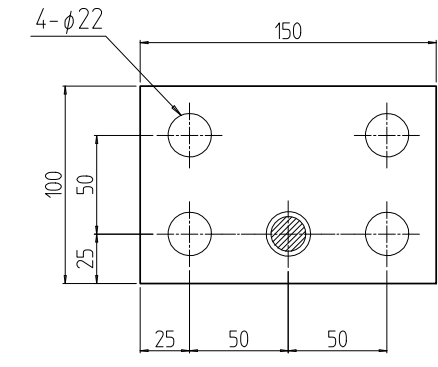
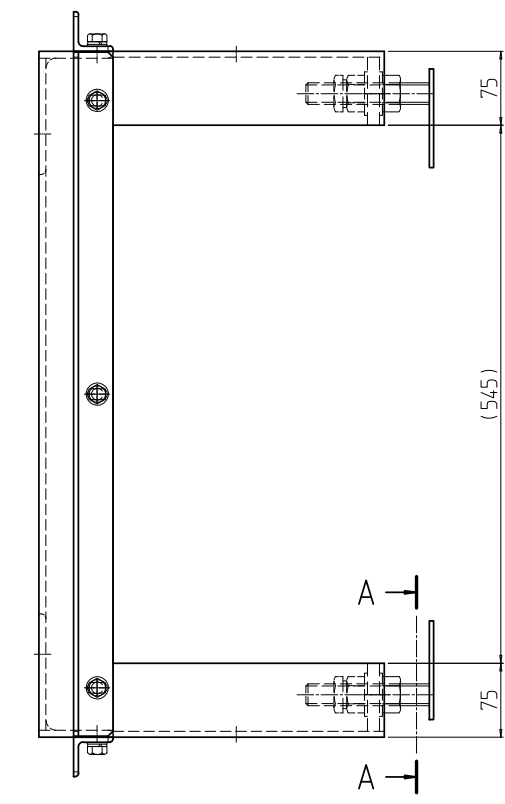
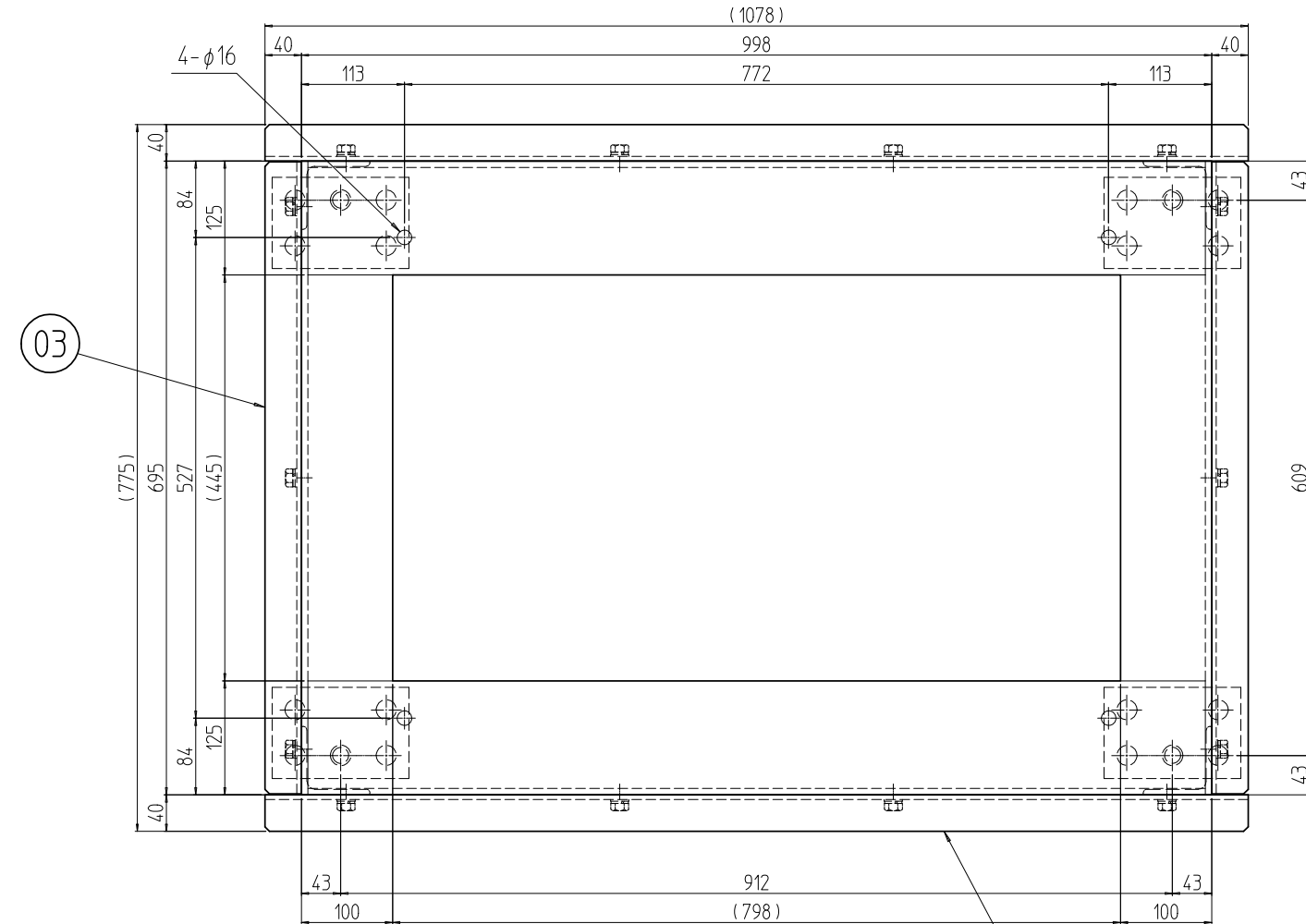

2	08	部品名	アングル用ゴム 1080	材質	ネオプレンゴム t3.0x30	仕上	「ブラック」片面接着テープ貼付		
2	07	部品名	アングル用ゴム 700	材質	ネオプレンゴム t3.0x30	仕上			
2	06	部品名	クッションゴム 1000	材質	ウレタンフォーム C-4305 15.0	仕上			
2	05	部品名	クッションゴム 700	材質	ウレタンフォーム C-4305 15.0	仕上			
4	04	部品名	C-2ベース	材質	SPHC t4.5 取付ボルト M22x125L	仕上	「黒」カチオン電着塗装		
2	03	部品名	アングル W700	材質	等辺山形鋼 t5x40x40	仕上	「ブラック」N1.0塗装		
2	02	部品名	アングル D1000	材質	等辺山形鋼 t5x40x40	仕上			
1	01	部品名	FGOレベラ付架台7040A0	材質	不特定鋼材 17x100x75/17x125x75 取付ボルト t6x75x75 / 厚紙 t2	仕上			
個数	No.	図番	DRAWING No.	部品名	PART NAME	材質	MATERIAL	仕上	FINISH
単位	mm	設計	検査	承認	承認	図名 外観寸法			
SCALE	1:8	DESIGNED	CHECKED	APPROVED	APPROVED	品名 FGO レベラ付架台			
型式						型式 FGO-7040A0CBL			
IDEAL 摂津金属工業株式会社						図番 FGO-202011			
DRAWING No.						DRAWING No.			