

変更 REVISIONS			
回数 REV. MARK	日付 DATE	記事 CONTENTS	変更者 REVISED BY

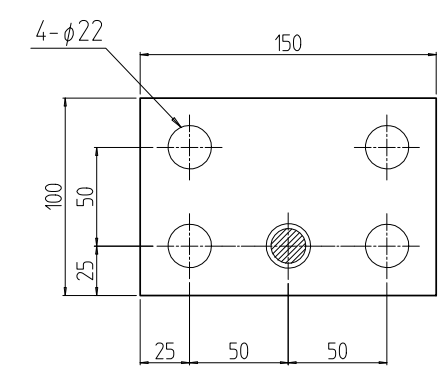

A-A (1 : 4)

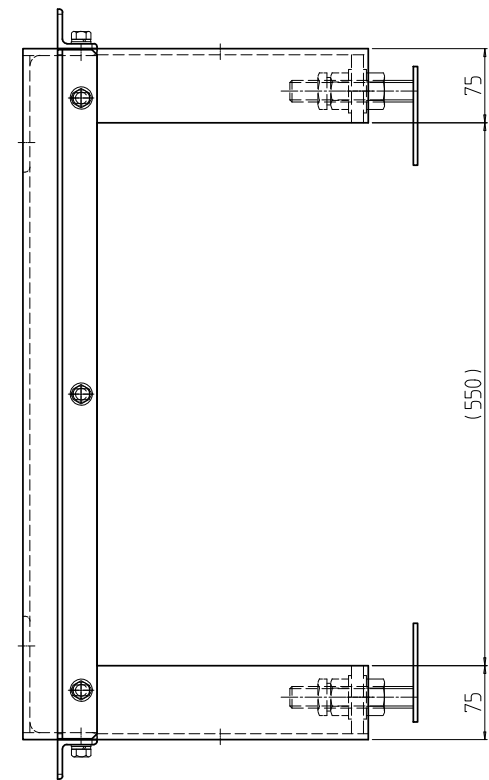
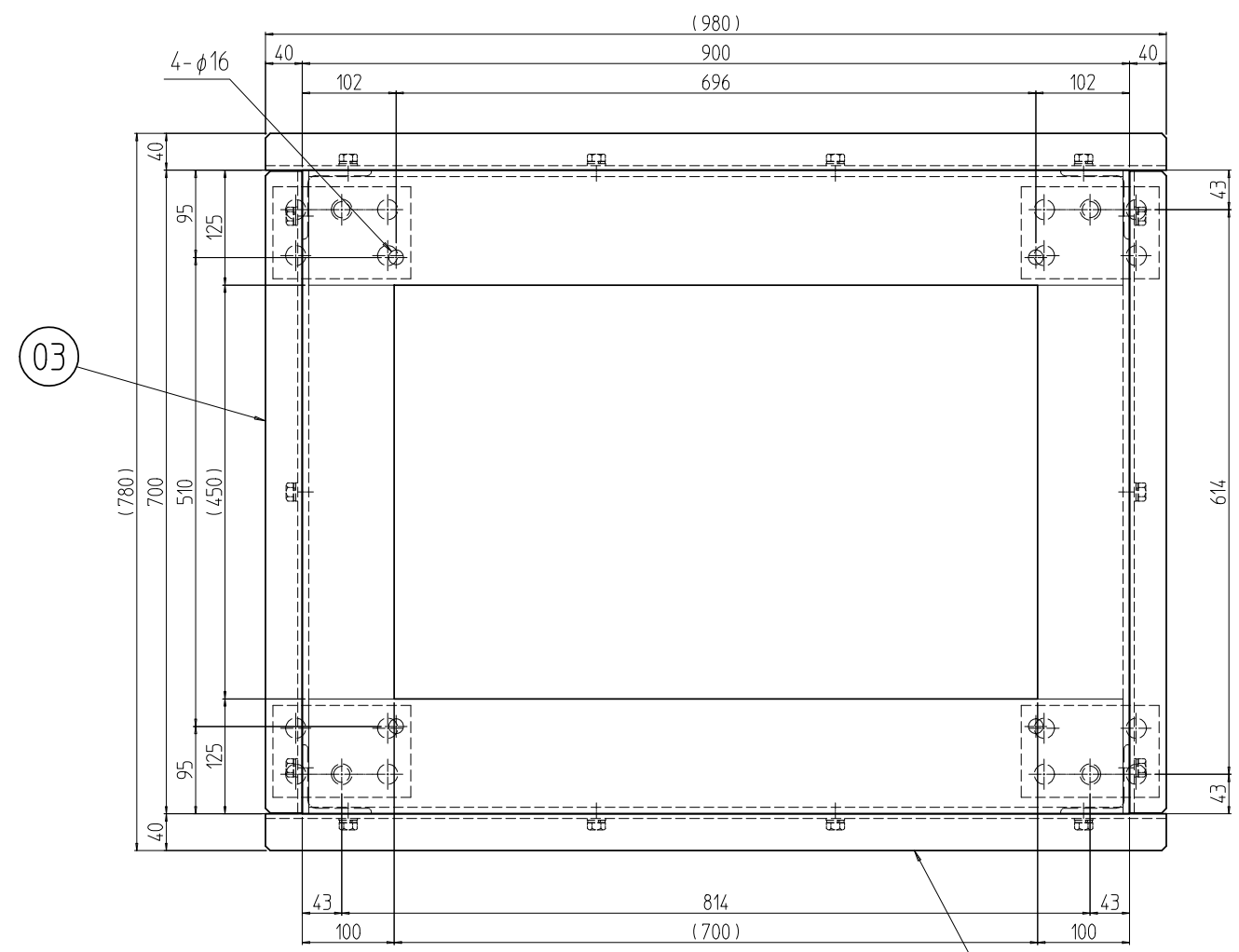
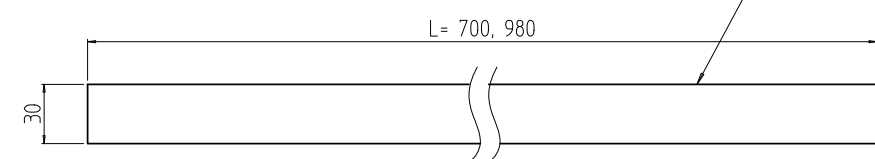

アングル用ゴム詳細 (1 : 4)

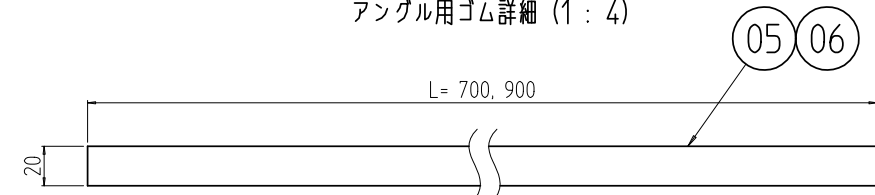

クッションゴム詳細 (1 : 4)

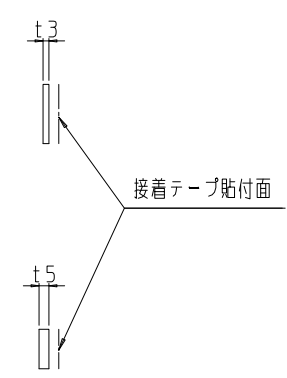

接着テープ貼付面

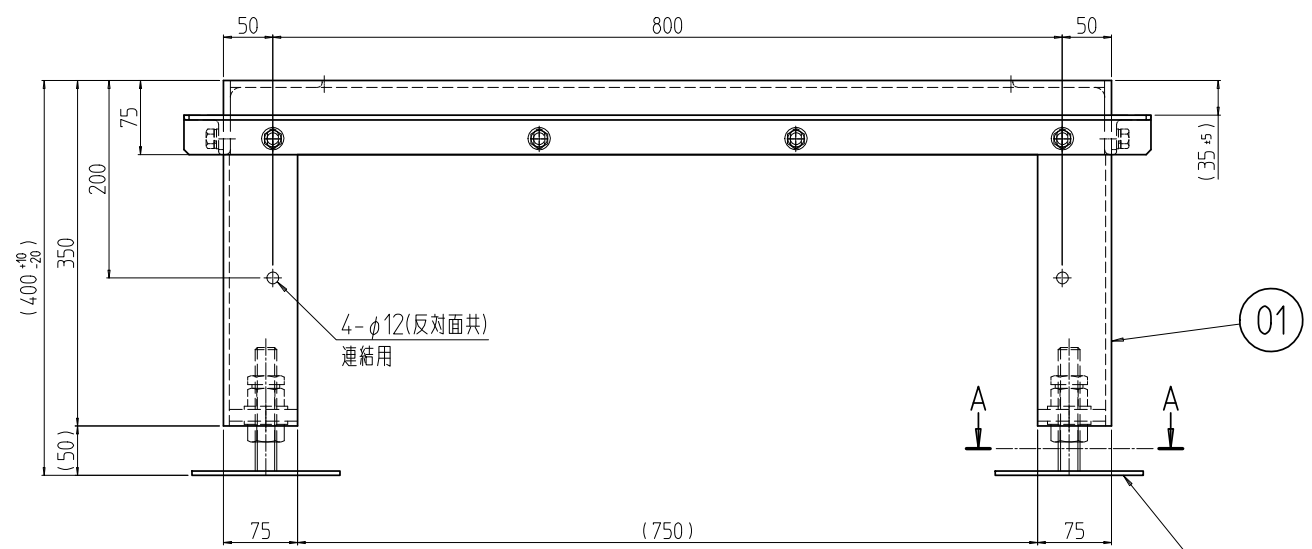

2	08	アングル用ゴム 980	ネオレンゴム t3.0x30		
2	07	アングル用ゴム 700		「ブラック」片面接着テープ貼付	
2	06	クッションゴム 900	CR緑丸スポンジ C-4305 15.0		
2	05	クッションゴム 700			
4	04	C-2ベース	SPHC t45 長孔JボルトM22x125L	「黒」カチオン電着塗装	
2	03	アングル W700	等辺山形鋼 t5x40x40		
2	02	アングル D900		「ブラック」N1.0塗装	
1	01	NAOレベラ付架台704090	ネオレンゴム t7x100x75/t7x125x75 等辺山形鋼 t6x75x75 / 厚板 t12		
個数 QUANTITY	No.	図番 DRAWING No.	部品名 PART NAME	材質 MATERIAL	仕上 FINISH
		単位 UNIT	設計 DESIGNED	検図 CHECKED	承認 APPROVED
		尺度 SCALE	図名 TITLE		
		1 : 8	品名 NAME		
			NAO レベラ付架台		
			型式 MODEL		
			NAO-704090CBL		
			図番 DRAWING No.		
			NAO-039011		

IDEAL 摂津金属工業株式会社