

OAA/OAB SERIES ボディケース

IP65

RoHS
対応品

販売単位
1個



OAAシリーズ(上カバー凹部なし)
OABシリーズ(上カバー凹部有)

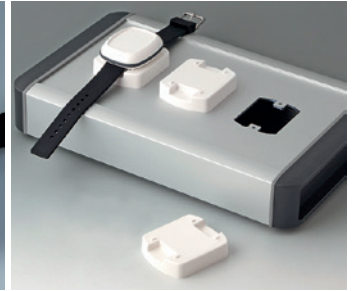

特徴

- ウェアラブル端末用として最先端の設計を取り入れた小型ケースです。
- 手首につけて、首からかけて、シャツやズボン・ポケットにひっかけて。コンパクトなボディケースは動作をさまたげず、「ウェアラブル技術」としての機能を十分に発揮します。
- 光沢の鏡面仕上げが高品質と現代的なデザインを際立たせています。
- 保護等級IP65の、高度な防水防塵性能を備えています。
- 上下カバーに、TPV素材のシーリングリングを組み合わせる構造です。
- 上カバー凹部なしと、有りの2種類をご用意しています。
- UV耐性を備えたUL94HB適合ASAの樹脂素材を使用しています。
- PCBは、上カバーに設けられた突起で位置決めし、上下カバーではさみこむ方式で固定されます。
- ボタン電池や誘導充電機器を取り付けたワイヤレス充電等で電源の供給が可能です。
- 下カバーには、充電やデータ送信の為のコンタクトピンを取り付ける箇所が4か所設けられています。(別途穴加工が必要)
- 使用用途は、ウェアラブル端末として身につけて持ち運ぶ機器、携帯型のデータ記録及び転送機器、追跡・監視装置、緊急通報システムなどです。

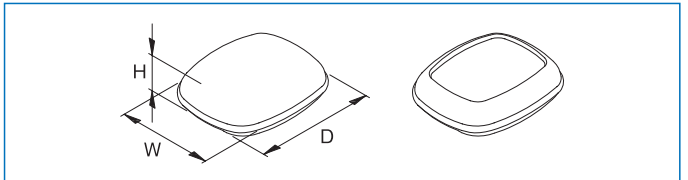

注意

- 組立には、トルクスドライバー (T6) が必要です。
- スプリングバーを取り付けるには、工具が必要です。

構成内容

照番	名称	個数	材質	色・外装処理
1	上カバー	1	UL94HB適合 ASA	「トラフィックホワイト」
2	下カバー	1	ASA	
3	シーリングリング	1	TPV	機種内容参照

付属品 上下カバー固定用ねじ(ステンレス製トルクスねじT6 4本)、スプリングバー (2本)

最大サイズ

型番	上カバー凹部	PCB(mm)		メンブレンスイッチ (mm)
		上カバー	下カバー	
OAA-041□□-WT	なし	35 × 40.4	35 × 33.4	—
OAA-046□□-WT		39.6 × 46.2	39.6 × 38	—
OAA-056□□-WT		46.2 × 53.8	38 × 53.8	—
OAB-041□□-WT	有	35 × 40.4	35 × 33.4	29 × 37.4
OAB-046□□-WT		39.6 × 46.2	39.6 × 38	31.8 × 41.2
OAB-056□□-WT		46.2 × 53.8	38 × 53.8	41.6 × 47.8

※ 詳細は次ページ以降の詳細寸法図をご参照ください。

機種内容

在庫区分	型番(シーリングリング外装色)		上カバー凹部	外形寸法 (mm)			質量 (g)
	ダークグレイ	バーミリオンレッド		W ₀	H ₀	D ₀	
在庫品	OAA-041DM-WT	OAA-041OR-WT	なし	41.6	15	49.5	12
	OAA-046DM-WT	OAA-046OR-WT		46.6	17	55.6	12
	OAA-056DM-WT	OAA-056OR-WT		55.5	17.6	61.5	15
	OAB-041DM-WT	OAB-041OR-WT	有	41.6	14	49.5	12
	OAB-046DM-WT	OAB-046OR-WT		46.6	15.9	55.6	12
	OAB-056DM-WT	OAB-056OR-WT		55.5	16.2	61.5	15

OAA/OAB SERIES ボディケース

IP65 RoHS対応品 販売単位 1個

外觀寸法図

単位 mm

OAA-041□□-WT
(上カバー凹部なし)

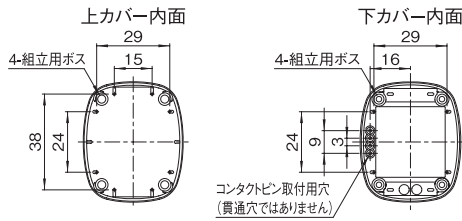
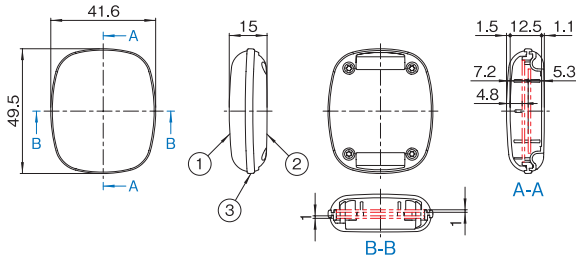
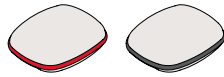

コンタクトピン取付用穴
(貫通穴ではありません)

OAB-041□□-WT
(上カバー凹部有)

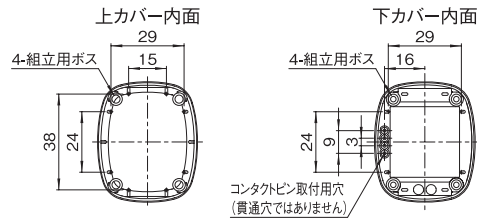
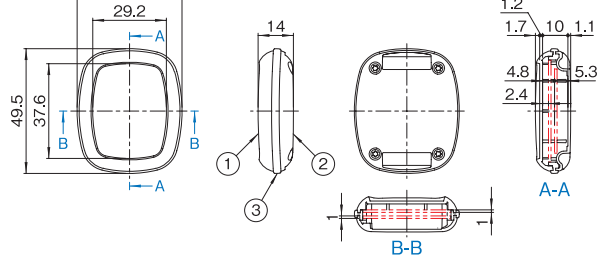
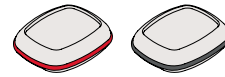

コンタクトピン取付用穴
(貫通穴ではありません)

推奨メンブレンスイッチ
寸法図

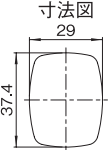

OAA-046□□-WT
(上カバー凹部なし)

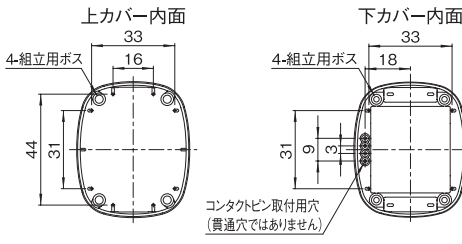
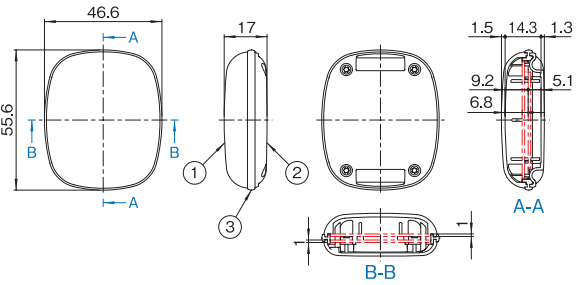

コンタクトピン取付用穴
(貫通穴ではありません)

OAB-046□□-WT
(上カバー凹部有)

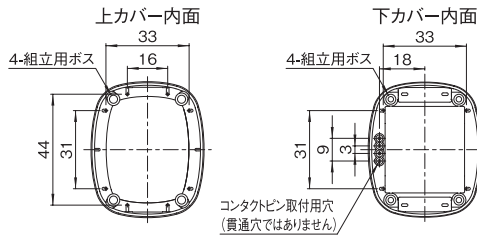
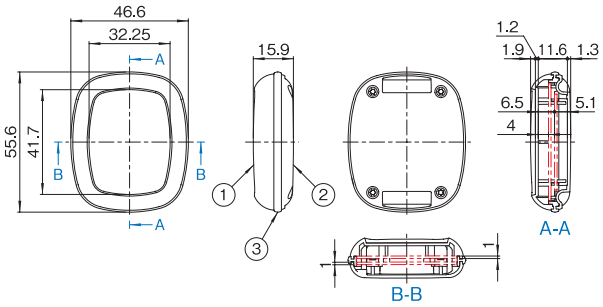

コンタクトピン取付用穴
(貫通穴ではありません)

推奨メンブレンスイッチ
寸法図

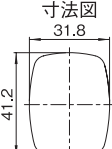

OAA-056□□-WT
(上カバー凹部なし)

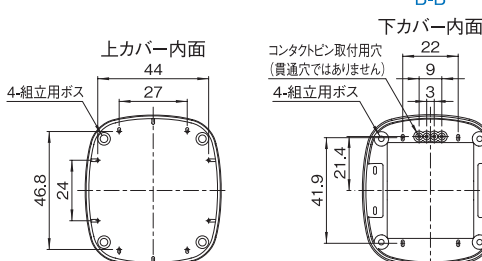
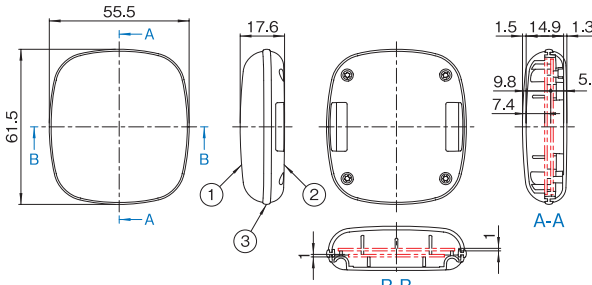

コンタクトピン取付用穴
(貫通穴ではありません)

OAB-056□□-WT
(上カバー凹部有)

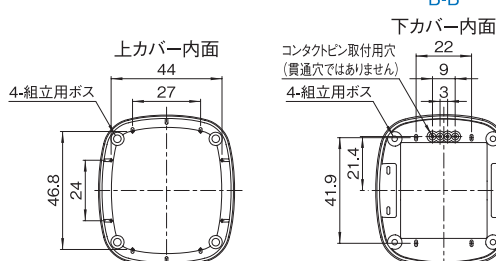
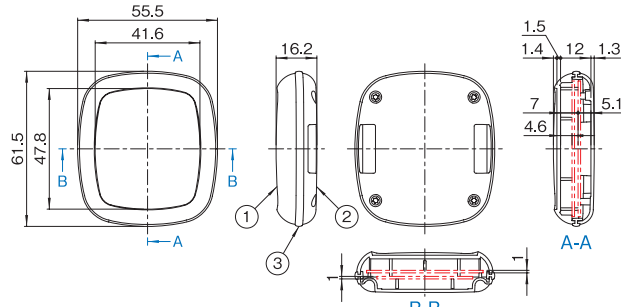

コンタクトピン取付用穴
(貫通穴ではありません)

推奨メンブレンスイッチ
寸法図

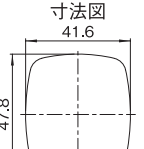

OAA/OAB SERIES ボディケース

IP65

RoHS
対応品

販売単位
1個

外觀寸法図

単位 mm

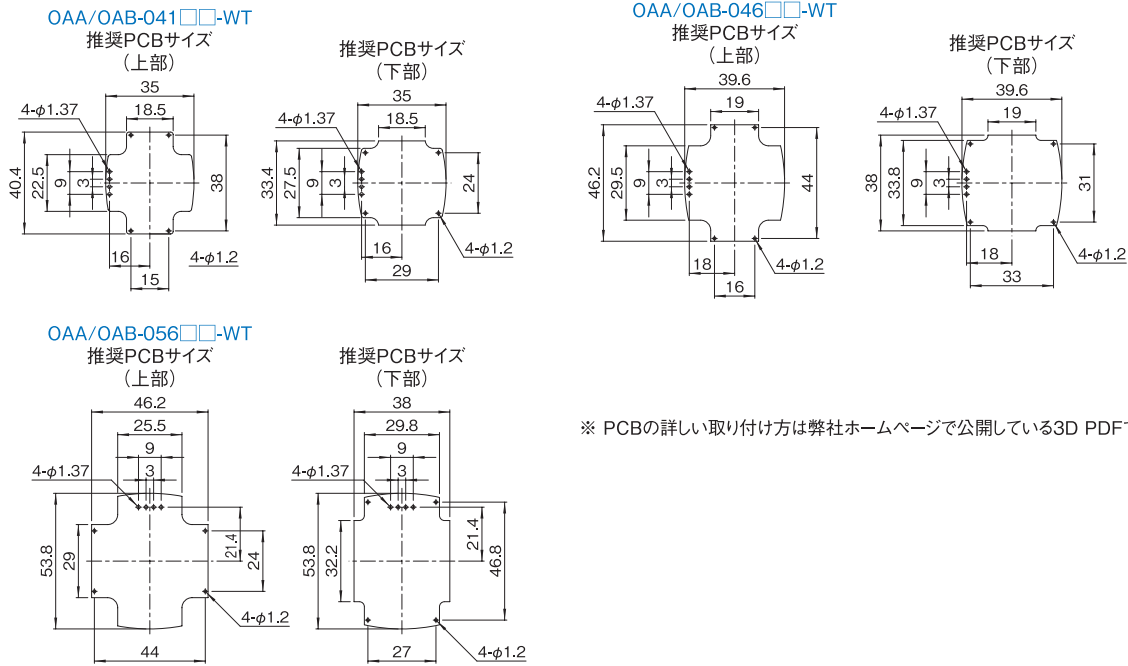

※ PCBの詳細な取り付け方は弊社ホームページで公開している3D PDFでご確認ください。

OAO SERIES リストバンド

RoHS
対応品

販売単位
1式



特徴

- OAシリーズ専用のリストバンド(幅18mm)です。
- 腕時計のように手首に装着する場合に使用します。
- シリコン製なので弾力性と防水性に優れ、滑らかな装着感です。
- 取付用のスプリングバーは、ボディケース本体に付属しています。

構成内容

名称	個数	材質	色・外装処理
リストバンド(バックル付)	1	シリコン/ステンレス	「ブラック」/「生地」
リストバンド	1	シリコン	「ブラック」

付属品 無

機種内容

在庫区分	型番	幅(mm)	長さ合計(mm)	適合ケース	質量(g)
在庫品	OAO-18WS	18	約193	OAA OAB	16

OAO SERIES クリップセット

RoHS
対応品

販売単位
1式



特徴

- さまざまな携帯用途に対応した、OAシリーズ専用のクリップセットです。
- クリップを取り付けると、シャツやスポン等の衣服にひっかけて携帯できます。
- ストラップホールを取り付けると、紐やチェーンを通して使用できます。
- 2つのカバーは、取付部を使用しない場合に目隠として使用します。
- 取付用のスプリングバーは、ボディケース本体に付属しています。

構成内容

名称	個数	材質	色・外装処理
クリップ	1	UL94HB適合 ASA	「トラフィックホワイト」
ストラップホール	1		
カバー	2		

付属品 無

機種内容

在庫区分	型番	適合ケース	質量(g)
在庫品	OAO-CS-WT	OAA OAB	1

OAO SERIES 据置型ステーション

RoHS
対応品 販売単位
1式



構成内容

名称	個数	材質	色・外装処理
上カバー	1	UL94HB適合	「トラフィックホワイト」
下カバー	1	ASA	

付属品 上下カバー固定用ねじ(ステンレス製トルクスねじT8 2本)、ゴム足(4個)

機種内容

在庫区分	型番	外形寸法(mm)			適合ケース 型番	質量 (g)
		Wo	Ho	Do		
受注品	OAO-041ST-WT	50	18	62	OA□-041□□-WT	12
	OAO-046ST-WT	50	18	62	OA□-046□□-WT	12

外観寸法図

単位 mm

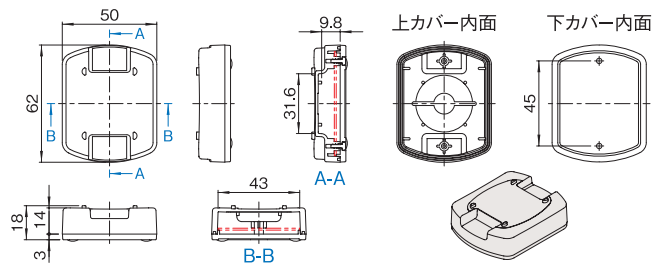

特徴

- OAシリーズ専用の卓上保管用の台です
- 上カバー上部にボディケースのずれを防ぐ突起があり、位置が固定できます。
- 下カバー内面にPCBを固定できます
- 電磁誘導充電用コイルを内部に取り付け、ワイヤレス充電器として使用することができます。

OAO SERIES 取付型ステーション

RoHS
対応品 販売単位
1個



特徴

- OAシリーズ専用の取付型の卓上保管用の台です。
- 据置型ステーションの上カバーのみの製品となります。取り付けたい箇所に開口部の穴加工をし、裏側からねじ止めして取り付けます。
- 上カバー上部にボディケースのずれを防ぐ突起があり、位置が固定できます
- 電磁誘導充電用コイルを内部に取り付け、ワイヤレス充電器として使用することができます。
- 開口部寸法は図面でご確認ください。

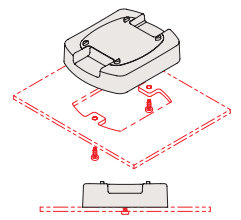

構成内容

名称	個数	材質	色・外装処理
上カバー	1	UL94HB適合ASA	「トラフィックホワイト」

付属品 無

機種内容

在庫区分	型番	外形寸法(mm)			適合ケース 型番	質量 (g)
		Wo	Ho	Do		
受注品	OAO-041MST-WT	50	15	62	OA□-041□□-WT	5
	OAO-046MST-WT	50	15	62	OA□-046□□-WT	5

VMO SERIES キャリングストラップ

RoHS
対応品 販売単位
1本



特徴

- 首からかけて使用できるようになります
- ケースに取り付けた後でも、取り外しが容易です。
- 長さは、860mmです。
- 別売のクリップセット(OAO-CS-WT)のストラップホールを取り付けて、装着します。

機種内容

在庫区分	型番	長さ(mm)	適合ケース	質量(g)
在庫品	VMO-BS860	860	OAA OAB	10

VMO SERIES ハンドストラップ

RoHS
対応品 販売単位
1本



特徴

- 手首にかけて使用します。
- 紐の部分はグレーの織布です。
- ケースに取り付けた後でも容易に素早く取り外せます。
- 長さは、200mmです。
- 別売のクリップセット(OAO-CS-WT)のストラップホールを取り付けて、装着します。

機種内容

在庫区分	型番	長さ(mm)	適合ケース	質量(g)
在庫品	VMO-HS200	200	OAA OAB	5