

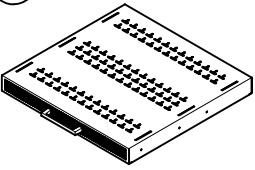

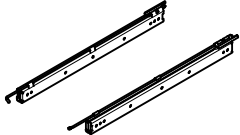

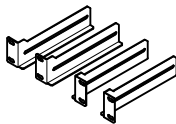

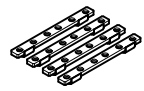

# ストッパー付スライドレール棚 NPSSH-□00 取扱説明書

## 梱包内容

<p>①</p>  <p>ロスライド棚・・・1台</p>	<p>②</p>  <p>ロストッパー付スライドレール ・・・左右1セット</p>	<p>③</p>  <p>ロスライドレールブラケット ・・・左右各2個</p>	<p>④</p>  <p>ロブラケットバーナット 4E-FN (M4)・・・4個</p>	<p>⑤</p>  <p>ロブラケットバーナット FN5E (M5)・・・4個</p>	
<p>⑥</p>  <p>φM5×12 平座金・パネ座金付 十字穴付なべ小ねじ・・・8個</p>	<p>⑦</p>  <p>φM4×12 平座金・パネ座金付 十字穴付なべ小ねじ・・・8個</p>	<p>⑧</p>  <p>φM4×10 平座金・パネ座金付 十字穴付なべ小ねじ・・・8個</p>	<p>⑨</p>  <p>φM4×12 十字穴付 バインド小ねじ・・・8個</p>	<p>⑩</p>  <p>φM4×6 十字穴付 バインド小ねじ・・・6個</p>	<p>⑪</p>  <p>φM4 皿座金付ナット・・・8個</p>

## 実装方法

1. ラックにスライドレールブラケットを仮止める。
2. スライドレールブラケットにストッパー付スライドレールを取付ける。
3. ストッパー付スライドレールにスライド棚を取付ける。
4. スライドレールブラケットを本締めする。

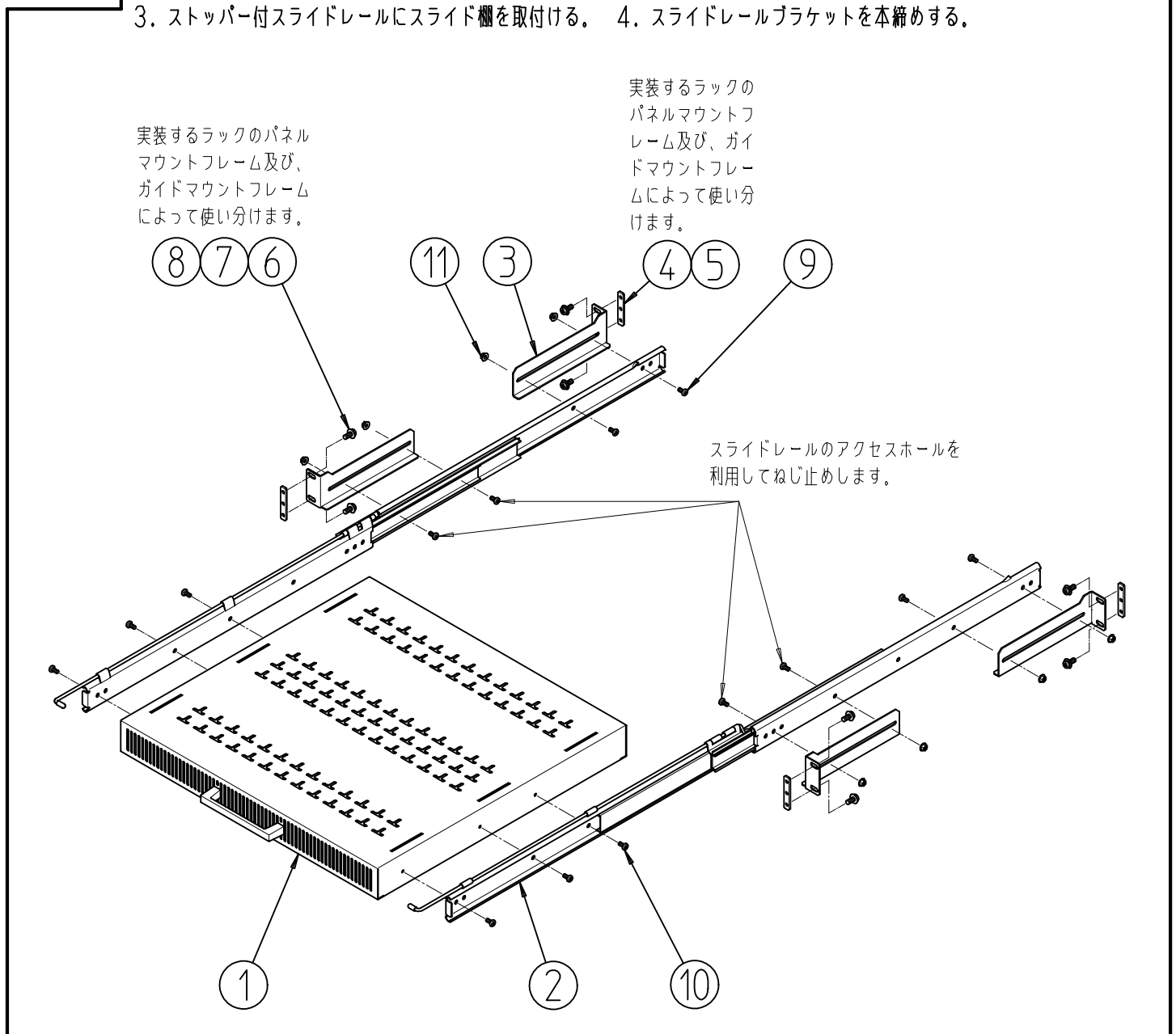

# 操作方法

## 引出し方法

## 収納方法

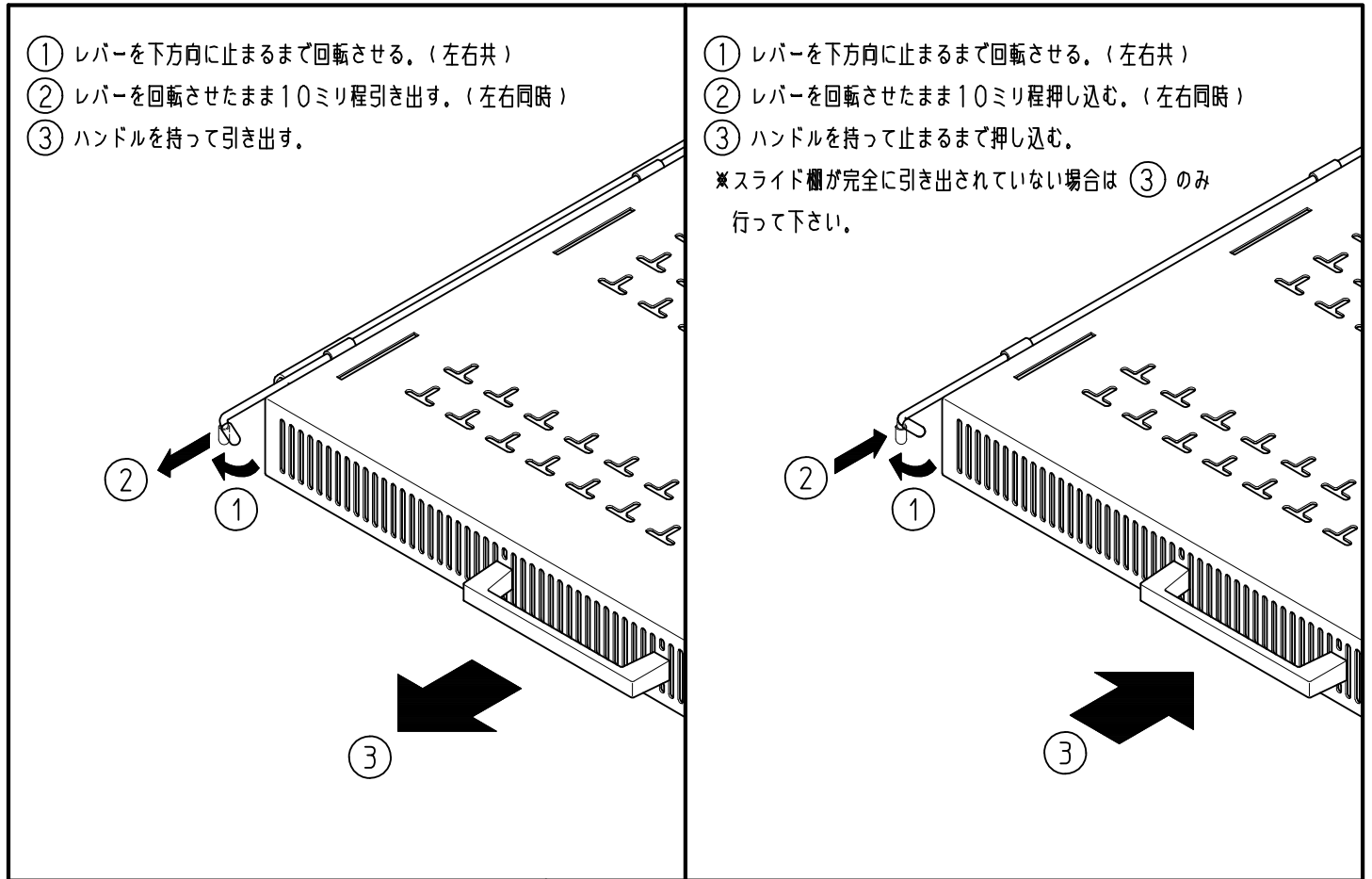

## 関連製品 ( 機器固定ベルト ) の御案内

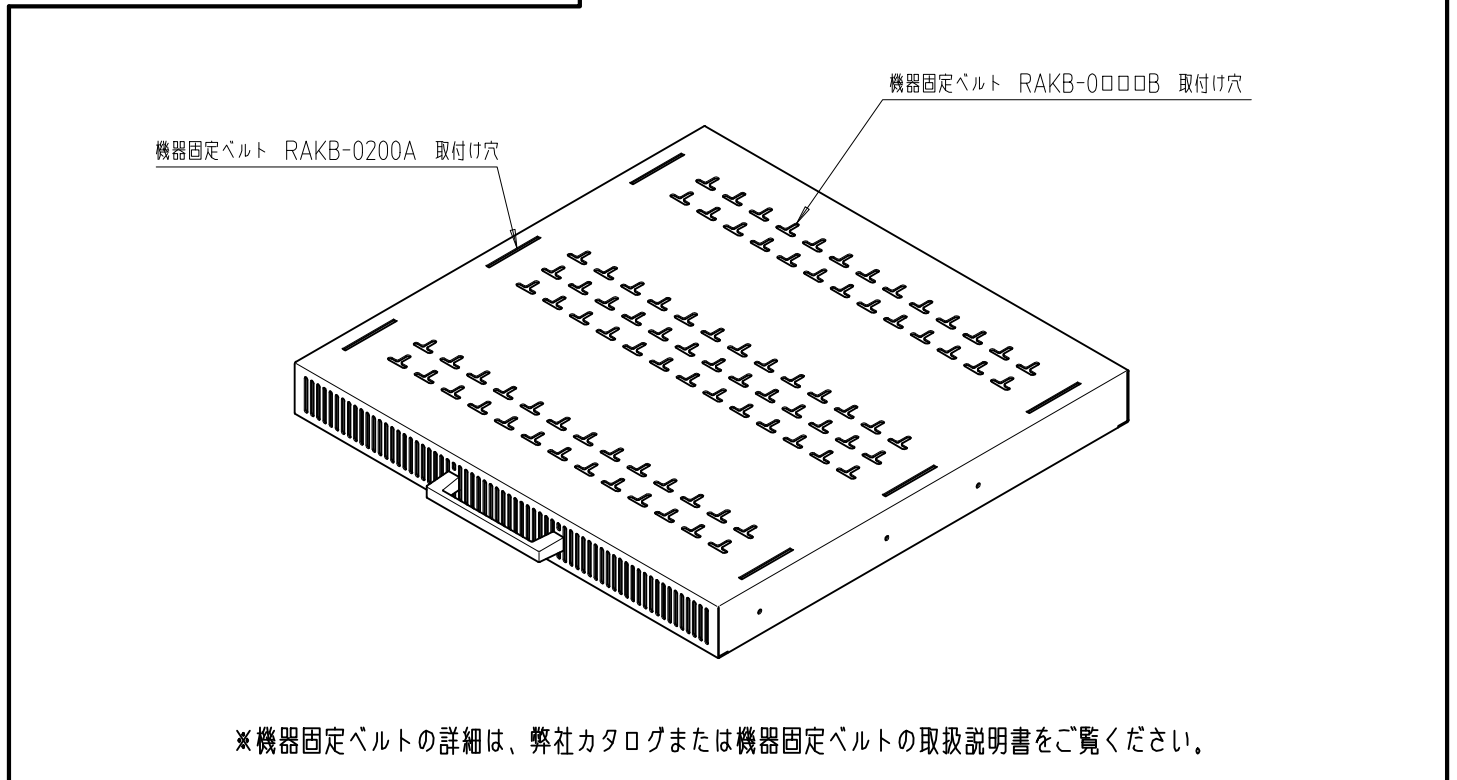

**SETTSU 摂津金属工業株式会社**

本社 〒570-0006 大阪府守口市八雲西町4丁目1番26号  
TEL 06(6992)2331 FAX 06(6991)6269

E-mail eigyou@settsu.co.jp

URL <http://www.settsu.co.jp>