



この度は、弊社製品をお買い上げ頂きましてありがとうございます。ご使用前に必ずこの「取扱説明書」をよくお読みの上、正しくお使い下さい。お読みになったあとは大切に保管してください。

安全上のご注意



必ずお守りください

施工・使用・保守・点検の前に必ずこの取扱説明書（本書）とその他の注意書きを全て熟読し、正しくご使用ください。
 機器の知識、安全の情報、注意事項の全てについて習熟してからご使用ください。
 この取扱説明書（本書）では、安全注意事項のランクを「警告」「注意」として区分してあります。
 なお、「注意」に区分された事項でも、状況によっては重大な結果に結びつく可能性があります。
 いずれも重要な内容を記載していますので、必ず守ってください。

●危害及び損害の程度の説明





 警告	「死亡または重傷を負うことが想定される」ことを意味する内容です。
 注意	「傷害を負うことが想定されるか、または物的損害の発生が想定される」ことを意味する内容です。

●お守りいただく種類の説明





	「注意する・用心する」ことを意味する内容です。
	「その行為を禁止する」ことを意味する内容です。
	「指示に基づく行為を強制する」ことを意味する内容です。

使用上のご注意

 **警告**

	必ず定格電圧で使用してください。（焼損の恐れがあり、火災の原因になります。）
	通電中に端子台のカバーを絶対に外さないでください。（通電中に端子部等を触ると感電の原因になります。）
	運転中に指や物を入れないでください。（怪我や感電の原因になります。）
	水気のある場所や屋外には設置しないでください。（感電や火災の原因になります。）
	分解及び改造は絶対にしないでください。（感電や火災、及び故障の原因になります。）

 **注意**

	機械的衝撃や荷重の加わる可能性のある場所には設置しないでください。（衝撃等を受けると感電や火災、及び故障の原因になります。）
	必ず接地（アース）工事が行われている電源コンセントに接続してください。（感電の原因になります。）
	コードを無理に曲げたり、ねじったりしないで下さい。（コード内部の電線が切れて、破損や火災の原因になります。）
	においや煙などの異常があった場合は直ちにコードを抜いて電気工事業者へ連絡してください。（そのまま放置すると焼損の恐れがあり、火災の原因になります。）
	各種取り付けネジの締め付けは必ず適正トルクで行ってください。（脱落や破損、IP性能が得られない等の原因となります。）

ねじの呼び径	M3.5	M4	M6
	端子ねじ	ルーバー/カバー/ファン取付ねじ	グリル取付ナット
適正締め付けトルク(N・m)	1.0~1.3	1.5~1.8	3.0~4.0

グリル付ファンの仕様(単体)

※DPO2-***DGF2W・PGF2Wに使用。

定格電圧 (V)	定格周波数 (Hz)	最大風量 (m ³ /min)	定格消費電力 (W)	最大静圧 (Pa)	騒音 (dB)	質量 (kg)
AC100	50 / 60	1.61 / 1.88	45 / 40	95 / 117	約 52 / 56	2

使用方法

- ・ファンの排気口または排気口付近に障害物がある場合、風量が低下したり騒音の原因になるため、障害物までの距離を150mm以上離すことをおすすめします。

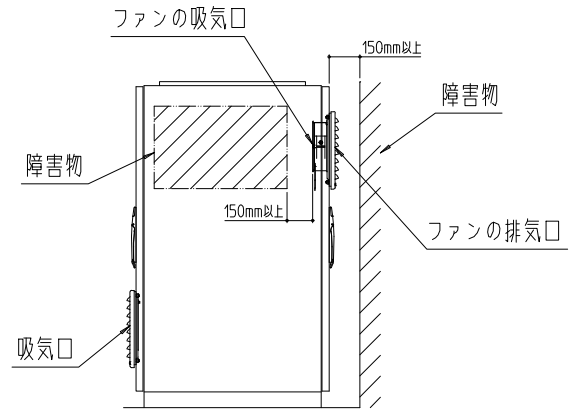

ファンの交換方法

※ファンは寿命がありますので定期的に交換を行ってください。ファンを交換する目安は常温の連続運転で約40,000時間(約4年半)です。

警告

- ⚠ 電気工事(配線)は有資格者が行ってください。(感電や火災の原因になります。)
- ⚠ アース接続を必ず行ってください。(感電の原因になります。)

1. プラグを抜いてファンが停止していることを確認してください。
2. 端子台のカバーを取り外しファン側の配線を取り外してください。
3. ファン取付ねじM4×70を取り外し、ファンを取り外してください。
4. 新しいファンのリード線、アース線の配線を行ないファンを取り付けてください。
5. 端子台のファン側の配線を接続し、端子台カバーを取り付けてください。

※ファンのリード線に極性はありません。

※1つの端子に2本接続する場合は圧着端子同士を背中合わせにして接続してください。

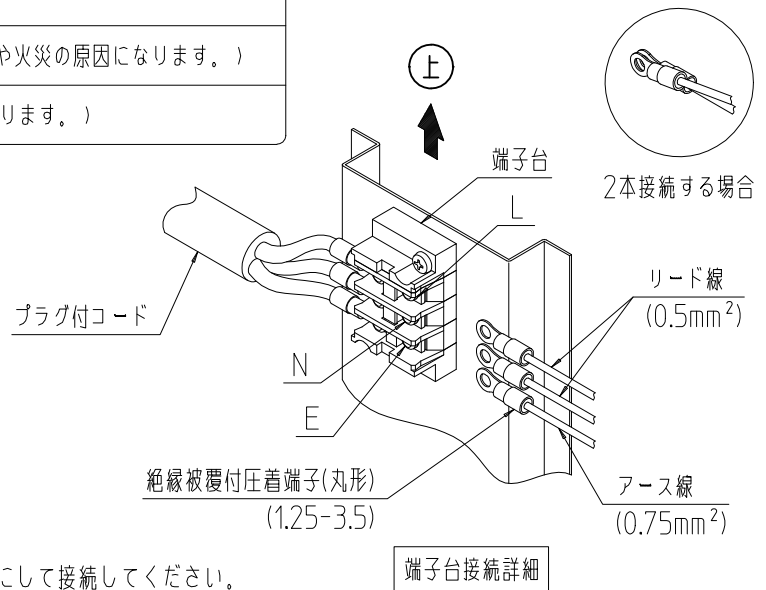

フィルターの交換方法

※フィルターは定期的に清掃または交換を行ってください。フィルターは1ヶ月に1度以上清掃し、1年間使用したものは交換することをおすすめします。

<ラック外側からの交換方法>

1. ルーバー取付ねじM4×8を取り外してください。
2. ルーバーを上側にスライドさせて取り外してください。
3. サブルーバーを上側へスライドさせて取り外してください。
4. IP55用アダプタを取り外してください。
5. フィルターを取り外し、新しいフィルターと交換して下さい。
6. 1~4の逆の手順でIP55用アダプタ・サブルーバー・ルーバーを取り付け、取付ねじを取り付けてください。

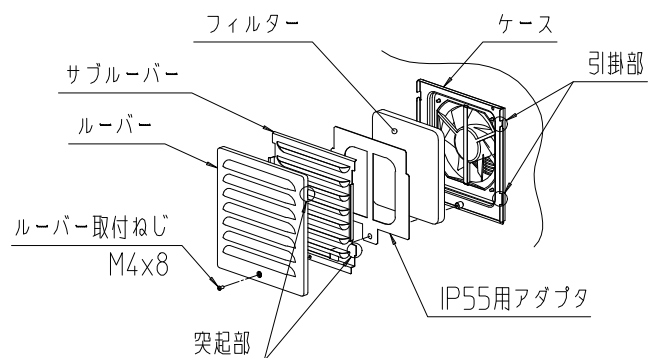

<ラック内側からの交換方法>

1. カバー取付ねじM4×8を取り外し、フィルターカバーを取り外してください。
2. ケース開口部よりフィルターを交換してください。
3. フィルターカバーの段曲げ部をケース内に挿入した後、カバー取付ねじM4×8でフィルターカバーをケースに取り付けてください。

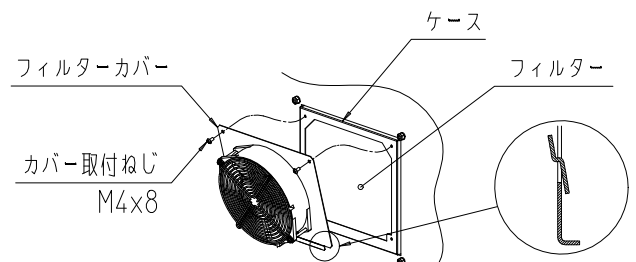

※交換用のファン・フィルターについては別途最寄りの営業所にご用命ください。

SETTSU 摂津金属工業株式会社

本社 〒570-0006 大阪府守口市八雲西町4丁目1番26号
TEL 06(6992)2331 FAX 06(6991)6269

E-mail eigyou@settsu.co.jp URL http://www.settsu.co.jp